

Συστήματα Καπνοδόχων
Συμπυκνωμάτων

Τιμοκατάλογος

almeva[®]
SWISS GAS FLUE SYSTEMS 



Ισχύει από 01.01.2022
Τιμές χωρίς Φ.Π.Α.

Designed in
Switzerland

 Since 1994



ALMEVA HELLAS O.E.

ΣΥΣΤΗΜΑΤΑ ΚΑΠΝΟΔΟΧΩΝ ALMEVA

ΧΑΡΑΚΤΗΡΗΣΤΙΚΑ ΒΑΣΙΚΟΥ ΣΥΣΤΗΜΑΤΟΣ

Πλεονεκτήματα

Πρόκειται για ένα σύγχρονο, προηγμένο σύστημα καπνοδόχων με δοκιμασμένη στο χρόνο διαδικασία που έχει πετύχει την απόλυτη ακρίβεια και ποιότητα σωληνώσεων, μπλοκ και όλων των υπολοίπων εξαρτημάτων. Η σχεδιασμένη με ακρίβεια υποδοχή σύνδεσης παρέχει εξαιρετικά υδραυλικά χαρακτηριστικά σωληνώσεων. Έτσι διασφαλίζεται η άψογη ροή καύσης και χαμηλές πιθανότητες φραγής.

Οι υποδοχές σύνδεσης σφραγίζονται με ελαστομερείς δακτύλιους που εξασφαλίζουν εξαιρετική δυναμική σφραγίσματος και μακροχρόνια ευλυγισία σύνδεσης και σε αντίθεση με άλλα συστήματα, επιτρέπουν την γρήγορη και εύκολη ολοκλήρωση του συστήματος.

Η απρόσκοπτη εργασία, η γρήγορη συναρμολόγηση και η εύκολη επιθεώρηση έχουν σαν αποτέλεσμα την υψηλή παραγωγικότητα κατά την εγκατάσταση νέας καπνοδόχου ή την ανακαίνιση υφιστάμενων.

Χρήση ανάλογα με τον τύπο της συσκευής και το είδος της διαδρομής των καυσαερίων

- Στραγγίζει τα καυσαέρια από λέβητες συμπύκνωσης και χαμηλών θερμοκρασιών με μέγιστη θερμοκρασία καυσαερίων στην έξοδο της συσκευής τους 120°C.
- Έχει σχεδιαστεί κυρίως για πιεστικές και υπέρπιεστικές διαδρομές καυσαερίων συνθήκες H1:5000Pa & P1:200Pa (η πίεση στην εσωτερική επιφάνεια της καπνοδόχου κατά την διάρκεια λειτουργίας είναι πολύ υψηλότερη από ότι στο εξωτερικό της). Μπορεί επίσης να χρησιμοποιηθεί και για καπνοδόχους με φυσικό έλκυσμό.
- Δεν έχει σχεδιαστεί για διαδρομές καυσαερίων που μπορεί να παραχθεί καύση σταχτών.
- Είναι κατάλληλη για καπνοδόχους οι οποίες είναι σχεδιασμένες να λειτουργούν σε υγρές συνθήκες.
- Χρησιμοποιείται σε διαδρομές καυσαερίων από συσκευές που καίνε αέρια καύσιμα, για την ακρίβεια ορυκτό αέριο (L, H) και υγρά καύσιμα (LTO περιεκτικότητας θείου $\leq 0,2\%$, κηροζίνη).

Χρήση ανάλογα με τον τύπο της εγκατάστασης

- Για εγκαταστάσεις σύμφωνα με τα πρότυπα EN 13384-1 & -2.
- Για νέα κατασκευή (συναρμολόγηση) καπνοδόχων και για ανακαίνιση υφιστάμενων καπνοδόχων και καπναγωγών.
- Δυνατότητα χρήσης σχετικού συστήματος σε εσωτερικούς και εξωτερικούς χώρους.

Στοιχεία συστήματος

Το σύστημα καπνοδόχου almeva® παρέχει πολλά εξαρτήματα τα οποία αποτελούν αναντικατάστατα μέρη μιας σύγχρονης λειτουργικής διαδρομής καυσαερίων. Περιλαμβάνει πάνω από 200 εξαρτήματα συστήματος όπου το καθένα είναι διαθέσιμο σε διάφορες διαστάσεις και έτσι στο σύνολο υπάρχουν περισσότερα από 2250 προϊόντα καταλόγου που αποτελούν αυτό το ολοκληρωμένο σύστημα καπνοδόχου.

Ως αποτέλεσμα μιας πληθώρας άψογα συντονισμένων εξαρτημάτων, η almeva® μπορεί να προσφέρει τη μεγαλύτερη ποικιλία εξαρτημάτων σε συστήματα καπνοδόχων συμπυκνωμάτων με εγγυημένη ποιότητα.





almeva Hellas OE | Ζακύνθου 12, Μεταμόρφωση, Τ.Κ.14452 | Α.Φ.Μ.: 998236470 | Γ.Ε.ΜΗ.: 0008117201000 | Δ.Ο.Υ.: Νέας Ιωνίας | Τηλ.: 210 2322970 | email: info@almeva.gr

- Ο παρόν τιμοκατάλογος καταργεί κάθε προηγούμενο
- Ο Φ.Π.Α. δεν συμπεριλαμβάνεται στις αναγραφόμενες τιμές
- Η εταιρία διατηρεί το δικαίωμα αλλαγής των τιμών χωρίς προειδοποίηση
- Η παράδοση των εμπορευμάτων γίνεται στην έδρα της εταιρίας μας
- Τα εμπορεύματα ταξιδεύουν με έξοδα και ευθύνη του αγοραστή
- Επιστροφές εμπορευμάτων γίνονται δεκτές **μόνο** μετά από συνεννόηση με την εταιρία και αυστηρά εντός 30 (τριάντα) ημερών από την ημερομηνία αγοράς
- Ειδικές παραγγελίες **δεν** ακυρώνονται και τα εμπορεύματα **δεν** επιστρέφονται
- Η εταιρία δεν φέρει καμία ευθύνη για τυχόν τυπογραφικά ή ορθογραφικά λάθη σε χαρακτηριστικά και τιμές προϊόντων
- Τρόποι πληρωμής: 1. μετρητοίς κατά την παράδοση, 2. με τραπεζικό έμβασμα σε λογαριασμούς της εταιρείας, 3. με χρήση χρεωστικής κάρτας (POS εντός της εταιρείας)
- Η κυριότητα των εμπορευμάτων παραμένει στην εταιρία έως την εξόφλησή τους
- Για κάθε οικονομική διαφορά αρμόδια είναι τα Δικαστήρια Αθηνών
- Έναρξη συνεργασίας με την εταιρία συνεπάγεται ανεπιφύλακτη αποδοχή των όρων συνεργασίας

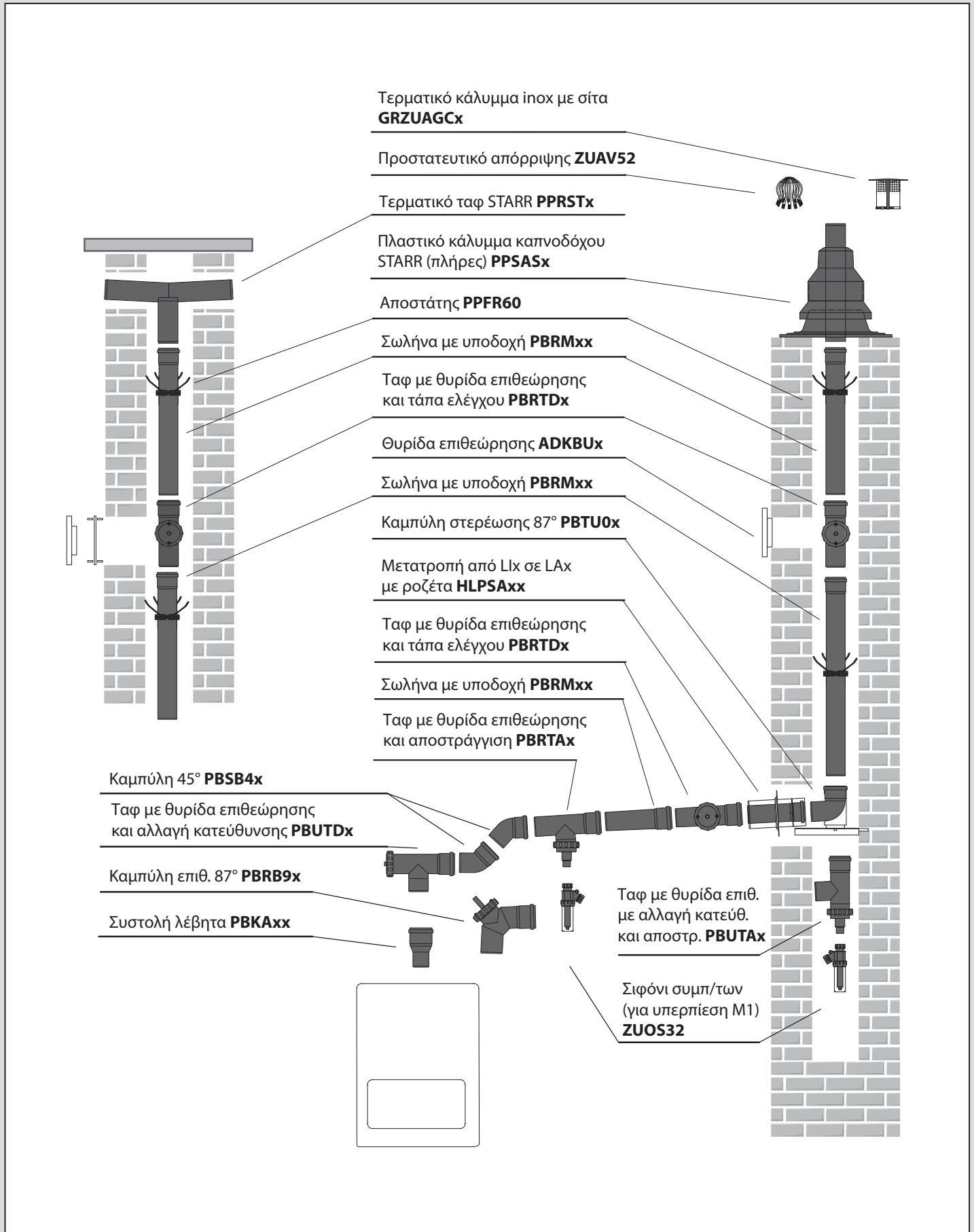
ΠΕΡΙΕΧΟΜΕΝΑ

| | | |
|--|--|----------------------------|
| Άκαμπτο σύστημα καπνοδόχου UV stabl. (STARR UV) PPH (μαύρο) DN 60 – 315 mm | Περιγραφή συστήματος Υλικά συστήματος | 4 5-9 |
| Άκαμπτο σύστημα καπνοδόχου (STARR PW) PPH (λευκό) DN 80 mm | Υλικά συστήματος | 10 |
| Άκαμπτο σύστημα καπνοδόχου διπλού τοιχώματος (STARR DW) PPH/ανοξείδωτος χάλυβας DN 80/100 mm – 110/130 mm | Περιγραφή συστήματος Υλικά συστήματος | 12 13 |
| Εύκαμπτο σύστημα καπνοδόχου (FLEX) PPH (μαύρο) - DN 60 - 125 mm PPH - DN 160 – 200 mm | Περιγραφή συστήματος Υλικά συστήματος | 14 15-17 |
| Ομοκεντρικά συστήματα καπνοδόχου εσωτερικής χρήσης LIK - PPH/PPH DN 60/100 – DN 80/125 mm LIL – PPH/ανοξ. χάλυβας με ηλεκτροστατική βαφή DN 60/100 – DN 110/160 mm LIB – PPH/ανοξείδωτος χάλυβας DN 60/100 – DN 110/160 mm | Περιγραφή συστημάτων LIK, LIL GR, LIB GR Υλικά συστημάτων | 18 19-22 |
| Ομοκεντρικό σύστημα καπνοδόχου εξωτερικής χρήσης (LAB) PPH/ανοξείδωτος χάλυβας DN 60/100 – DN 200/300 mm | Περιγραφή συστήματος Υλικά συστήματος | 24 25-26 |
| Σύστημα καπνοδόχου πολλαπλής σύνδεσης σε κεντρική καμινάδα κατά EN13384-2 (LAS) PPH (μαύρο) – Παραλλαγή 1 PPH/ανοξ. χάλυβας – Παραλλαγή 2 DN 110 – 315 mm και DN 80/125 – 200/300 mm | Περιγραφή συστήματος (παραλλαγή 1) Υλικά συστήματος (παραλλαγή 1) Περιγραφή συστήματος (παραλλαγή 2) Υλικά συστήματος (παραλλαγή 2) | 28 29 30 31-32 |
| Σύστημα καπνοδόχου για συσκευές συνδεδεμένες σε σειρά, τύπου cascade κατά EN13384-2 (CAS) PPH (μαύρο) DN 110 – 315 mm με διακλάδωση 45°, 87° DN 80 – 250 mm | Περιγραφή συστήματος Υλικά συστήματος | 34 35-38 |
| Εξαρτήματα (ZUB) | Υλικά συστήματος | 40-41 |
| Λοιπές πληροφορίες | Τεχνικές πληροφορίες Σημεία Πώλησης Δήλωση συμμόρφωσης Πιστοποιητικό ISO 9001 | 42-46 47 48-50 51 |

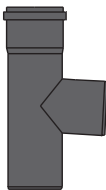

| Σωλήνα με υποδοχή | DN | Κωδικός | Τιμή [€ / τμχ.] | Παρατηρήσεις |
|---|-----|---------|--------------------|--------------|
|  | 60 | PBRM05 | 5,87 | |
| | 80 | PBRM08 | 6,68 | |
| | 100 | PBRM0X | 10,60 | |
| | 110 | PBRM01 | 11,27 | |
| | 125 | PBRM02 | 16,84 | |
| | 160 | PBRM06 | 23,94 | |
| | 200 | PBRM00 | 69,34 | |
| | 250 | PBRM0V | 132,55 | |
| | 315 | PBRM03 | 184,56 | |
|  | 60 | PBRM55 | 7,99 | |
| | 80 | PBRM58 | 9,15 | |
| | 100 | PBRM5X | 14,35 | |
| | 110 | PBRM51 | 16,06 | |
| | 125 | PBRM52 | 21,90 | |
| | 160 | PBRM56 | 32,16 | |
| | 200 | PBRM50 | 79,49 | |
| | 250 | PBRM5V | 166,57 | |
| | 315 | PBRM53 | 241,67 | |
|  | 60 | PBRM15 | 13,46 | |
| | 80 | PBRM18 | 14,31 | |
| | 100 | PBRM1X | 21,12 | |
| | 110 | PBRM11 | 23,01 | |
| | 125 | PBRM12 | 35,06 | |
| | 160 | PBRM16 | 56,22 | |
| | 200 | PBRM10 | 97,15 | |
| | 250 | PBRM1V | 225,72 | |
| | 315 | PBRM13 | 352,47 | |
|  | 60 | PBRM25 | 22,35 | |
| | 80 | PBRM28 | 23,50 | |
| | 100 | PBRM2X | 34,50 | |
| | 110 | PBRM21 | 32,83 | |
| | 125 | PBRM22 | 61,31 | |
| | 160 | PBRM26 | 97,45 | |
| | 200 | PBRM20 | 151,17 | |
| | 250 | PBRM2V | 354,88 | |
| | 315 | PBRM23 | 575,77 | |

| Ταφ σύνδεσης | DN | Κωδικός | Τιμή [€ / τμχ.] | Παρατηρήσεις |
|---|-----|---------|--------------------|--------------|
|  | 60 | PBTE95 | 14,02 | |
| | 80 | PBTE98 | 16,81 | |
| | 100 | PBTE9X | 28,89 | |
| | 110 | PBTE91 | 23,31 | |
| | 125 | PBTE92 | 57,03 | |
| | 160 | PBTE96 | 74,43 | |
| | 200 | PBTE90 | 151,03 | |
| | 250 | PBTE9V | 227,47 | |
| | 315 | PBTE93 | 402,55 | |

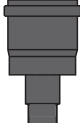
| Αποστράγγιση με υποδοχή (κεφάλι) | DN | Κωδικός | Τιμή [€ / τμχ.] | Παρατηρήσεις |
|---|-----|---------|--------------------|--------------|
|  | 60 | PBMA05 | 14,65 | |
| | 80 | PBMA08 | 15,24 | |
| | 100 | PBMA0X | 32,35 | |
| | 110 | PBMA01 | 23,68 | |
| | 125 | PBMA02 | 36,81 | |
| | 160 | PBMA06 | 47,52 | |
| | 200 | PBMA00 | 113,10 | |
| | 250 | PBMA0V | 167,35 | |
| | 315 | PBMA03 | 185,97 | |

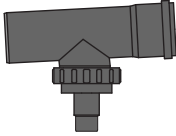
| Ταφ με θυρίδα επιθεώρησης και αποστράγγιση | DN | Κωδικός | Τιμή [€ / τμχ.] | Παρατηρήσεις |
|--|-----|---------|--------------------|--------------|
|  | 60 | PBRTA5 | 35,88 | |
| | 80 | PBRTA8 | 24,65 | |
| | 100 | PBRTAX | 33,13 | |
| | 110 | PBRTA1 | 45,17 | |
| | 125 | PBRTA2 | 97,71 | |
| | 160 | PBRTA6 | 138,50 | |
| | 200 | PBRTA0 | 201,92 | |
| | 250 | PBRTAV | 314,88 | |
| | 315 | PBRTA3 | 331,05 | |

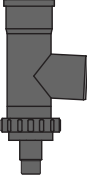
| Ταφ με θυρίδα επιθ. με αλλαγή κατεύθ. και αποστράγγιση | DN | Κωδικός | Τιμή [€ / τμχ.] | Παρατηρήσεις |
|---|-----|---------|--------------------|--------------|
|  | 60 | PBUTA5 | 23,46 | |
| | 80 | PBUTA8 | 22,83 | |
| | 100 | PBUTAX | 32,98 | |
| | 110 | PBUTA1 | 52,65 | |
| | 125 | PBUTA2 | 94,88 | |
| | 160 | PBUTA6 | 126,08 | |
| | 200 | PBUTA0 | 204,23 | |
| | 250 | PBUTAV | 319,41 | |
| | 315 | PBUTA3 | 493,45 | |

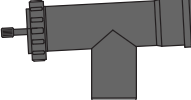
| Ταφ με θυρίδα επιθεώρησης με αλλαγή κατεύθ. και τάπα | DN | Κωδικός | Τιμή [€ / τμχ.] | Παρατηρήσεις |
|--|-----|---------|--------------------|--------------|
|  | 60 | PBUTD5 | 21,71 | |
| | 80 | PBUTD8 | 24,80 | |
| | 100 | PBUTDX | 54,10 | |
| | 110 | PBUTD1 | 54,10 | |
| | 125 | PBUTD2 | 96,59 | |
| | 160 | PBUTD6 | 128,83 | |
| | 200 | PBUTD0 | 206,35 | |
| | 250 | PBUTDV | 322,39 | |
| | 315 | PBUTD3 | 493,42 | |

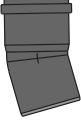
| Καμπύλη 15° | DN | Κωδικός | Τιμή [€ / τμχ.] | Παρατηρήσεις |
|---|-----|---------|--------------------|--------------|
|  | 60 | PBSB15 | 13,76 | |
| | 80 | PBSB18 | 14,43 | |
| | 100 | PBSB1X | 16,55 | |
| | 110 | PBSB11 | 17,33 | |
| | 125 | PBSB12 | 33,02 | |
| | 160 | PBSB16 | 49,41 | |
| | 200 | PBSB10 | 78,19 | |
| | 250 | PBSB1V | 152,07 | |
| | 315 | PBSB13 | 265,76 | |

| Καμπύλη 30° | DN | Κωδικός | Τιμή [€ / τμχ.] | Παρατηρήσεις |
|---|-----|---------|--------------------|--------------|
|  | 60 | PBSB35 | 13,76 | |
| | 80 | PBSB38 | 14,43 | |
| | 100 | PBSB3X | 16,55 | |
| | 110 | PBSB31 | 17,36 | |
| | 125 | PBSB32 | 33,02 | |
| | 160 | PBSB36 | 49,41 | |
| | 200 | PBSB30 | 78,19 | |
| | 250 | PBSB3V | 152,07 | |
| | 315 | PBSB33 | 265,76 | |

| Καμπύλη 45° | DN | Κωδικός | Τιμή [€ / τμχ.] | Παρατηρήσεις |
|---|-----|---------|--------------------|--------------|
|  | 60 | PBSB45 | 8,66 | |
| | 80 | PBSB48 | 8,77 | |
| | 100 | PBSB4X | 11,79 | |
| | 110 | PBSB41 | 11,34 | |
| | 125 | PBSB42 | 25,43 | |
| | 160 | PBSB46 | 39,37 | |
| | 200 | PBSB40 | 78,19 | |
| | 250 | PBSB4V | 187,13 | |
| | 315 | PBSB43 | 265,76 | |

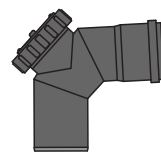
| Καμπύλη επιθ/σης 87° | DN | Κωδικός | Τιμή [€ / τμχ.] | Παρατηρήσεις |
|---|-----|---------|--------------------|--------------|
|  | 60 | PBRB95 | 37,51 | |
| | 80 | PBRB98 | 33,31 | |
| | 100 | PBRB9X | 48,22 | |
| | 110 | PBRB91 | 65,96 | |
| | 125 | PBRB92 | 104,40 | |
| | 160 | PBRB96 | 143,18 | |
| | 200 | PBRB90 | 220,55 | |
| | 250 | PBRB9V | 301,68 | |
| | 315 | PBRB93 | 484,23 | |

| Καμπύλη 60° | DN | Κωδικός | Τιμή [€ / τμχ.] | Παρατηρήσεις |
|---|-----|---------|--------------------|--------------|
|  | 60 | PBSB65 | 13,76 | |
| | 80 | PBSB68 | 14,43 | |
| | 100 | PBSB6X | 16,55 | |
| | 110 | PBSB61 | 17,96 | |
| | 125 | PBSB62 | 35,28 | |
| | 160 | PBSB66 | 52,94 | |
| | 200 | PBSB60 | 78,19 | |
| | 250 | PBSB6V | 187,13 | |
| | 315 | PBSB63 | 354,40 | |

| Σύνδεσμος με σπείρωμα | DN | Κωδικός | Τιμή [€ / τμχ.] | Παρατηρήσεις |
|---|-----|---------|--------------------|--|
|  | 60 | PBSV05 | 26,10 | Διαφορετικές διαστάσεις κατόπιν αιτήσεως |
| | 80 | PBSV08 | 27,03 | |
| | 100 | PBSV0X | 48,71 | |
| | 110 | PBSV01 | 49,80 | |
| | 125 | PBSV02 | 65,56 | |
| | 160 | PBSV06 | 68,89 | |

| Καμπύλη 87° | DN | Κωδικός | Τιμή [€ / τμχ.] | Παρατηρήσεις |
|---|-----|---------|--------------------|--------------|
|  | 60 | PBSB95 | 8,81 | |
| | 80 | PBSB98 | 8,96 | |
| | 100 | PBSB9X | 10,15 | |
| | 110 | PBSB91 | 11,86 | |
| | 125 | PBSB92 | 27,62 | |
| | 160 | PBSB96 | 42,79 | |
| | 200 | PBSB90 | 90,01 | |
| | 250 | PBSB9V | 199,84 | |
| | 315 | PBSB93 | 346,96 | |

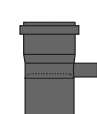
| Παγίδα συμπυκνωμάτων | DN | Κωδικός | Τιμή [€ / τμχ.] | Παρατηρήσεις |
|--|-----|---------|--------------------|-----------------------------------|
|  | 60 | PBKF05 | 34,87 | Για οριζόντια ή κάθετη τοποθέτηση |
| | 80 | PBKF08 | 43,91 | |
| | 100 | PBKF0X | 57,15 | |
| | 110 | PBKF01 | 59,15 | |
| | 125 | PBKF02 | 68,86 | |
| | 160 | PBKF06 | 82,80 | |
| | 200 | PBKF00 | 160,28 | |
| | 250 | PBKF0V | 234,49 | |

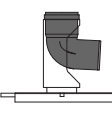
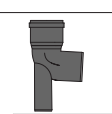
| Καμπύλη στερέωσης 87° με αγκύρωση | DN | Κωδικός | Τιμή [€ / τμχ.] | Παρατηρήσεις |
|---|-----|---------|--------------------|--------------|
|  | 60 | PBTU05 | 40,12 | |
| | 80 | PBTU08 | 31,31 | |
| | 100 | PBTU0X | 39,78 | |
| | 110 | PBTU01 | 39,78 | |
| | 125 | PBTU02 | 97,63 | |
| | 160 | PBTU06 | 95,78 | |
|  | 200 | PBTU00 | 174,78 | |
| | - | ZUAS00 | 12,34 | 35cm inox |

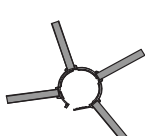
| Αποστάτης | Κωδικός | Τιμή [€ / τμχ.] | Παρατηρήσεις | |
|---|----------|--------------------|--------------|---|
|  | 1 συσκ. | PPFR60 | 12,11 | 1 συσκευασία περιέχει 6 ελλόσματα Ø 60 - 3 τμχ. Ø 80 - 4 τμχ. Ø 110 - 5 τμχ. Ø 125 - 6 τμχ. Ø 160 - 7 τμχ. Ø 200 - 9 τμχ. |
| | 15 συσκ. | PPFR15 | 172,56 | |
| | | | | |

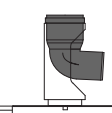
| Καμπύλη στερέωσης 87° με αγκύρ. συστολική | DN | Κωδικός | Τιμή [€ / τμχ.] | Παρατηρήσεις |
|---|-----------|---------|--------------------|--------------|
|  | 80 / 60 | PBTU58 | 45,51 | |
| | 100 / 80 | PBTU8X | 67,48 | |
| | 110 / 80 | PBTU81 | 66,29 | |
| | 110 / 100 | PBTU1X | 65,75 | |
| | 125 / 110 | PBTU12 | 118,79 | |

| Τάπα με υποδοχή | DN | Κωδικός | Τιμή [€ / τμχ.] | Παρατηρήσεις |
|---|--------|---------|--------------------|--|
|  | 60 | PBEN05 | 20,90 | Διαφορετικές διαστάσεις κατόπιν αιτήσεως |
| | 80 | PBEN08 | 23,20 | |
| | 100 | PBEN0X | 28,96 | |
| | 110 | PBEN01 | 30,67 | |
| | 125 | PBEN02 | 41,83 | |
| | 160 | PBEN06 | 58,86 | |
| 200 | PBEN00 | 105,11 | | |

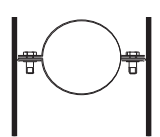
| Τριγωνική βάση στήριξης | DN | Κωδικός | Τιμή [€ / τμχ.] | Παρατηρήσεις |
|--|-----|---------|--------------------|--------------|
|  | 160 | GRITU06 | 95,65 | |
| | 200 | GRITU00 | 97,55 | |
| | 250 | GRITU0V | 127,85 | |
| | 315 | GRITU03 | 152,75 | |

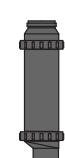
| Σιγαστήρας καυσαερίων | DN | Κωδικός | Τιμή [€ / τμχ.] | Παρατηρήσεις |
|---|--------|---------|--------------------|--------------|
|  | 0,50 m | 60 | PBSD55 | 136,12 |
| | | 60 | PBSD15 | 151,25 |
| | 0,50 m | 80 | PBSD58 | 152,81 |
| | | 80 | PBSD18 | 172,81 |
| | 0,50 m | 110 | PBSD51 | 206,01 |
| | | 110 | PBSD11 | 274,28 |
| | 0,50 m | 125 | PBSD52 | 409,35 |
| | | 125 | PBSD12 | 529,35 |

| Τερματικός σωλήνας χωρίς υποδοχή (κεφάλι) | DN | Κωδικός | Τιμή [€ / τμχ.] | Παρατηρήσεις | |
|---|--------|---------|-----------------|--------------|--------------------------------------|
| | 0,50 m | 60 | PPRS55 | 7,99 | Πλαστικό, χρώμα μαύρο, UV stabilized |
| | | 80 | PPRS58 | 8,85 | |
| | | 100 | PPRS5X | 12,45 | |
| | | 110 | PPRS51 | 12,68 | |
| | | 125 | PPRS52 | 22,94 | |
| | | 160 | PPRS56 | 33,95 | |
| | | 200 | PPRS50 | 88,34 | |
| | | 250 | PPRS5V | 125,07 | |
| | 315 | PPRS53 | 214,86 | | |
| | 1,00 m | 60 | PPRS15 | 15,99 | |
| | | 80 | PPRS18 | 17,70 | |
| | | 100 | PPRS1X | 23,42 | |
| | | 110 | PPRS11 | 25,36 | |
| | | 125 | PPRS12 | 45,81 | |
| | | 160 | PPRS16 | 67,89 | |

| Προστατευτικό βροχής | DN | Κωδικός | Τιμή [€ / τμχ.] | Παρατηρήσεις |
|----------------------|-----|---------|-----------------|--------------------------------------|
| | 60 | PPWS05 | 21,27 | Πλαστικό, χρώμα μαύρο, UV stabilized |
| | 80 | PPWS08 | 14,43 | |
| | 100 | PPWS0X | 20,05 | |
| | 110 | PPWS01 | 21,01 | |
| | 125 | PPWS02 | 28,81 | |
| | 160 | PPWS06 | 33,42 | |

| Κωνικό προστατευτικό βροχής | DN | Κωδικός | Τιμή [€ / τμχ.] | Παρατηρήσεις |
|-----------------------------|-----|---------|-----------------|--------------------------------------|
| | 60 | PPWS52 | 21,27 | Πλαστικό, χρώμα μαύρο, UV stabilized |
| | 80 | PPWS82 | 20,65 | |
| | 100 | PPWSX2 | 22,27 | |
| | 110 | PPWS12 | 23,09 | |

| Πλάκα καπέλου καπνοδόχου | DN | Κωδικός | Τιμή [€ / τμχ.] | Παρατηρήσεις |
|--------------------------|-------------------|---------|-----------------|--------------------------------------|
| | univerz. 60 - 175 | PPKPU0 | 43,28 | Πλαστικό, χρώμα μαύρο, UV stabilized |
| | | PPKO00 | 25,75 | |

| Πλαστικό κάλυμα καπνοδόχου (πλήρες) | DN | Κωδικός | Τιμή [€ / τμχ.] | Παρατηρήσεις |
|-------------------------------------|-----|---------|-----------------|---|
| | 60 | PPSAS5 | 73,39 | Το σετ περιλαμβάνει: πλάκα καπνοδόχου 40 x 40 cm, κωνικό προστατ. βροχής, τελικό σωλήνα 1,0 m UV stabilized |
| | 80 | PPSAS8 | 63,76 | |
| | 100 | PPSASX | 78,00 | |
| | 110 | PPSAS1 | 82,09 | |
| | 125 | PPSAS2 | 96,56 | |
| | 160 | PPSAS6 | 112,62 | |

| Οριζόντιο τερματικό | DN | Κωδικός | Τιμή [€ / τμχ.] | Παρατηρήσεις |
|---------------------|----|---------|-----------------|--------------------------------------|
| | 60 | ZUAPV5 | 17,85 | Πλαστικό, χρώμα μαύρο, UV stabilized |
| | 80 | ZUAPV8 | 14,32 | |

| Επέκταση πλάκας καπέλου καπνοδόχου | DN | Κωδικός | Τιμή [€ / τμχ.] | Παρατηρήσεις |
|------------------------------------|--------|---------|-----------------|--------------------------------------|
| | 60/160 | PPKMS0 | 17,81 | Πλαστικό, χρώμα μαύρο, UV stabilized |

| Πλάκα καπέλου καπνοδόχου (ίσιος) | DN | Κωδικός | Τιμή [€ / τμχ.] | Παρατηρήσεις |
|----------------------------------|-----|----------|-----------------|---------------|
| | 200 | IVEKPA20 | 82,65 | 40 cm x 40 cm |
| | 250 | IVEKPA25 | 105,81 | 45 cm x 45 cm |
| | 315 | IVEKPA31 | 131,95 | 50 cm x 50 cm |

| Πλαστικό κάλυμα καπνοδόχου (πλήρες) | DN | Κωδικός | Τιμή [€ / τμχ.] | Παρατηρήσεις |
|-------------------------------------|-----|---------|-----------------|--------------------------------------|
| | 200 | ESTAV0 | 166,75 | 40 cm x 40 cm |
| | 250 | ESTAVV | 225,83 | 45 cm x 45 cm |
| | 315 | ESTAV3 | 337,00 | 50 cm x 50 cm |
| | | | | Τελικός σωλήνας 0,50 m UV stabilized |

| Τερματικό ταφ χωρίς υποδοχή | DN | Κωδικός | Τιμή [€ / τμχ.] | Παρατηρήσεις |
|-----------------------------|-----|---------|-----------------|--------------------------------------|
| | 60 | PPRST5 | 16,50 | Πλαστικό, χρώμα μαύρο, UV stabilized |
| | 80 | PPRST8 | 19,50 | |
| | 100 | PPRST1 | 37,31 | |
| | 110 | PPRST2 | 36,19 | |
| | 125 | PPRST2 | 62,88 | |

| Κάθετο αντιανεμικό τερματικό απόρριψης | DN | Κωδικός | Τιμή [€ / τμχ.] | Παρατηρήσεις | |
|--|----------|---------|-----------------|--------------|--------------------------------------|
| | αρσενικό | 60 | ZUAP05 | 27,26 | Πλαστικό, χρώμα μαύρο, UV stabilized |
| | | 80 | ZUAP08 | 23,74 | |
| | θηλυκό | 60 | ZUAPS5 | 28,62 | |
| | | 80 | ZUAPS8 | 24,92 | |

| Τερματικό κάλυμα ίσιος με σίτα | DN | Κωδικός | Τιμή [€ / τμχ.] | Παρατηρήσεις |
|--------------------------------|-----|----------|-----------------|---|
| | 60 | GRZUAGC5 | 17,63 | Κάλυμμα βροχής όπου η απόσταση H = 1/2 DN Χρώμα μαύρο με επικάλυψη komaxit για την αποφυγή οξείδωσης |
| | 80 | GRZUAGC8 | 17,75 | |
| | 100 | GRZUAGCX | 19,92 | |
| | 110 | GRZUAGC1 | 22,11 | |
| | 125 | GRZUAGC2 | 26,01 | |
| | 160 | GRZUAGC6 | 37,52 | |
| | 200 | GRZUAGC0 | 47,36 | |
| | 250 | GRZUAGCV | 62,32 | |
| | 315 | GRZUAGC3 | 76,65 | |

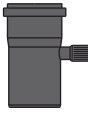
| Εξάρτημα με σημείο μέτρησης | DN | Κωδικός | Τιμή [€ / τμχ.] | Παρατηρήσεις |
|---|-----|---------|-----------------|--------------|
|  | 60 | PBMS05 | 10,85 | |
| | 80 | PBMS08 | 12,78 | |
| | 100 | PBMS0X | 16,55 | |
| | 110 | PBMS01 | 18,51 | |
| | 125 | PBMS02 | 22,48 | |
| | 160 | PBMS06 | 31,22 | |
| | 200 | PBMS00 | 76,42 | |
| | 250 | PBMS0V | 141,28 | |
| | 315 | PBMS03 | 195,42 | |

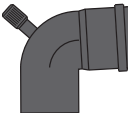
| Καμπύλη 87° με σημείο μέτρησης | DN | Κωδικός | Τιμή [€ / τμχ.] | Παρατηρήσεις |
|---|-----|---------|------------------|--------------|
|  | 60 | PBSBM5 | 12,31 | |
| | 80 | PBSBM8 | 12,46 | |
| | 100 | PBSBMX | 13,65 | |
| | 110 | PBSBM1 | 15,36 | |
| | 125 | PBSBM2 | 31,12 | |
| | 160 | PBSBM6 | 46,29 | |
| | 200 | PBSBM0 | 93,51 | |
| | 250 | PBSBMV | κατόπιν αιτήσεως | |
| | 315 | PBSBM3 | κατόπιν αιτήσεως | |

| Ταφ με θυρίδα επιθεώρησης και σημείο μέτρησης | Αρσενικό DN | Κωδικός | Τιμή [€ / τμχ.] | Παρατηρήσεις | |
|---|-------------|---------|-----------------|--------------|--|
|  | DN 80 | 60 | PBKT01 | 43,98 | |
| | | 75 | PBKT04 | 44,28 | |
| | | 100 | PBKT23 | 49,78 | |
| | DN 110 | 80 | PBKT08 | 66,14 | |
| | | 100 | PBKT09 | 72,98 | |
| | | | | | |

Διαφορετικές διαστάσεις ανατρέξτε στο σύστημα CAS ή κατόπιν αιτήσεως

| Καμπύλη 90° αρο/κή (air intake) | DN | Κωδικός | Τιμή [€ / τμχ.] | Παρατηρήσεις |
|---|-----|---------|-----------------|--------------|
|  | 80 | PBMB98 | 6,85 | |
| | 100 | PBMB9X | 8,94 | |
| | 110 | PBMB91 | 9,85 | |
| | | | | |

| Σύνδεσμος (air intake) | DN | Κωδικός | Τιμή [€ / τμχ.] | Παρατηρήσεις |
|---|-----|---------|-----------------|--------------|
|  | 60 | PBDM05 | 15,28 | |
| | 80 | PBDM08 | 17,29 | |
| | 100 | PBDM0X | 21,19 | |
| | 110 | PBDM01 | 23,24 | |
| | 125 | PBDM02 | 43,28 | |
| | 160 | PBDM06 | 60,83 | |
| | 200 | PBDM00 | 145,15 | |

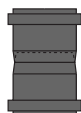
| Σύνδεσμος (καυσάερα) | DN | Κωδικός | Τιμή [€ / τμχ.] | Παρατηρήσεις |
|---|-----|---------|-----------------|---|
|  | 60 | PBDMK5 | 21,16 | Η εσωτερική αλμάκωση πρέπει να είναι πάντα εγκατεστημένη κατά την ροή των συμπυκνωμάτων |
| | 80 | PBDMK8 | 25,43 | |
| | 100 | PBDMKX | 28,55 | |
| | 110 | PBDMK1 | 29,22 | |
| | 125 | PBDMK2 | 54,10 | |
| | 160 | PBDMK6 | 72,17 | |
| | 200 | PBDMK0 | 166,23 | |

| Σιφόνι συμπυκνωμάτων (για υπερπίεση M1) | DN | Κωδικός | Τιμή [€ / τμχ.] | Παρατηρήσεις |
|---|-------|---------|-----------------|--------------|
|  | 32 mm | ZUOS32 | 24,31 | |

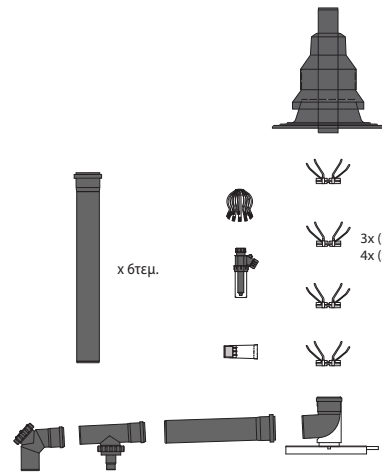
| Συσκευασία συστήματος STARR/STARR | DN | Κωδικός | Κωδικός πακέτου | Τιμή [€ / τμχ.] | Παρατηρήσεις |
|---|-----------|---|---|-----------------|--------------|
|  | 60 | - | SETS05 | 367,75 | |
| | Περιέχει: | | | | |
| | 60 | PBRB95 | Καμπύλη επιθεώρησης 87° | | 1x |
| | 60 | PBRM55 | Σωλήνα με υποδοχή 0,50m | | 1x |
| | 60 | PBTU05 | Καμπύλη στερέωσης 87° με αγκύρωση starr | | 1x |
| | - | PPFR60 | Αποστάτης (πακέτο 6 τεμ.) | | 3x |
| | 60 | PBRM25 | Σωλήνα με υποδοχή 2,00m | | 6x |
| | 60 | PPSA55 | Πλαστικό κάλυμμα starr (πλήρες) | | 1x |
| | - | ZUSF05 | Λιπαντικό συνδέσεων 50g | | 1x |
| | 60 | PBRTA5 | Ταφ με θυρίδα επιθ/σης και αποστράγγιση | | 1x |
| | 32 | ZUOS32 | Σιφόνι συμπυκνωμάτων (για υπερπίεση M1) | | 1x |
| | 80 | - | SETS08 | 355,75 | |
| | Περιέχει: | | | | |
| | 80 | PBRB98 | Καμπύλη επιθεώρησης 87° | | 1x |
| | 80 | PBRM58 | Σωλήνα με υποδοχή 0,50m | | 1x |
| | 80 | PBTU08 | Καμπύλη στερέωσης 87° με αγκύρωση starr | | 1x |
| | - | PPFR60 | Αποστάτης (πακέτο 6 τεμ.) | | 4x |
| | 80 | PBRM28 | Σωλήνα με υποδοχή 2,00m | | 6x |
| | 80 | PPSA58 | Πλαστικό κάλυμμα starr (πλήρες) | | 1x |
| | - | ZUSF05 | Λιπαντικό συνδέσεων 50g | | 1x |
| 80 | PBRTA8 | Ταφ με θυρίδα επιθ/σης και αποστράγγιση | | 1x | |
| 32 | ZUOS32 | Σιφόνι συμπυκνωμάτων (για υπερπίεση M1) | | 1x | |

| Συστολή λέβητα - ομόκεντρα | Αρσενικό DN | Κωδικός | Τιμή [€ / τμχ.] | Παρατηρήσεις |
|-------------------------------|----------------|---------|--------------------|--------------|
| Θηλυκό DN 60 | 50 | PBKA51 | 43,29 | |
| | 63 | PBKA52 | 45,05 | |
| | 70 | PBKA53 | 50,62 | |
| | 75 | PBKA54 | 45,17 | |
| | 80 | PBKA55 | 21,88 | |
| Θηλυκό DN 80 | 50 | PBKA82 | 28,95 | |
| | 60 | PBKA01 | 21,02 | |
| | 60 | PWKA01 | 15,80 | Λευκή |
| | 63 | PBKA02 | 24,45 | |
| | 70 | PBKA03 | 30,85 | |
| | 75 | PBKA04 | 24,15 | |
| | 100 | PBKA23 | 31,02 | |
| | 110 | PBKA24 | 31,87 | |
| Θηλυκό DN 110 | 125 | PBKA81 | 33,89 | |
| | 60 | PBKA41 | 40,11 | |
| | 63 | PBKA42 | 38,18 | |
| | 70 | PBKA43 | 47,32 | |
| | 75 | PBKA07 | 38,40 | |
| | 80 | PBKA08 | 38,10 | |
| | 100 | PBKA09 | 32,99 | |
| | 125 | PBKA26 | 40,80 | |
| | 130 | PBKA10 | 50,54 | |
| | 150 | PBKA11 | 50,54 | |
| Θηλυκό DN 125 | 153 | PBKA25 | 50,54 | |
| | 80 | PBKA06 | 47,66 | |
| | 100 | PBKA12 | 47,49 | |
| | 110 | PBKA13 | 48,31 | |
| | 130 | PBKA14 | 61,65 | |
| | 150 | PBKA15 | 61,65 | |
| Θηλυκό DN 160 | 160 | PBKA38 | 52,90 | |
| | 200 | PBKA39 | 71,94 | |
| | 80 | PBKA61 | 60,75 | |
| | 100 | PBKA17 | 60,57 | |
| | 110 | PBKA18 | 61,43 | |
| | 125 | PBKA19 | 63,49 | |
| | 130 | PBKA20 | 77,61 | |
| | 150 | PBKA21 | 77,61 | |
| Θηλυκό DN 200 | 153 | PBKA22 | 77,61 | |
| | 180 | PBKA62 | 96,61 | |
| | 200 | PBKA63 | 76,28 | |
| | 100 | PBKA32 | 133,59 | |
| | 110 | PBKA30 | 134,41 | |
| | 125 | PBKA35 | 136,51 | |
| | 130 | PBKA31 | 156,28 | |
| | 150 | PBKA33 | 156,28 | |
| | 153 | PBKA34 | 156,28 | |
| | 160 | PBKA27 | 130,20 | |
| Θηλυκό DN 250 | 180 | PBKA28 | 154,18 | |
| | 225 | PBKA36 | 134,02 | |
| | 250 | PBKA37 | 148,52 | |
| | 150 | PBKAV1 | 221,88 | |
| | 160 | PBKAV2 | 193,78 | |
| | 180 | PBKAV3 | 249,76 | |
| | 200 | PBKAV4 | 197,55 | |
| Θηλυκό DN 315 | 225 | PBKAV5 | 264,82 | |
| | 200 | PBKA64 | 244,44 | |
| | 225 | PBKA65 | 262,08 | |
| | 250 | PBKA66 | 263,11 | |
| | 300 | PBKA67 | 306,48 | |



Διαφορετικές
διαστάσεις κατόπιν
αιτήσεως

| Συστολή λέβητα - έκεντρα | Αρσενικό DN | Κωδικός | Τιμή [€ / τμχ.] | Παρατηρήσεις |
|-----------------------------|----------------|---------|--------------------|--------------|
| Θηλυκό DN 60 | 50 | PBKX51 | 26,94 | |
| | 63 | PBKX52 | 30,42 | |
| | 70 | PBKX53 | 34,32 | |
| | 75 | PBKX54 | 28,91 | |
| | 80 | PBKX55 | 28,61 | |
| Θηλυκό DN 80 | 50 | PBKX82 | 32,55 | |
| | 60 | PBKX01 | 31,10 | |
| | 60 | PWKX01 | 30,12 | Λευκή |
| | 63 | PBKX02 | 31,23 | |
| | 70 | PBKX03 | 35,95 | |
| | 75 | PBKX04 | 31,40 | |
| | 100 | PBKX23 | 31,02 | |
| | 110 | PBKX24 | 31,87 | |
| Θηλυκό DN 110 | 125 | PBKX81 | 33,89 | |
| | 60 | PBKX41 | 38,05 | |
| | 63 | PBKX42 | 38,18 | |
| | 70 | PBKX43 | 45,26 | |
| | 75 | PBKX07 | 38,40 | |
| | 80 | PBKX08 | 38,10 | |
| | 100 | PBKX09 | 37,92 | |
| | 125 | PBKX26 | 40,80 | |
| | 130 | PBKX10 | 64,65 | |
| | 150 | PBKX11 | 64,65 | |
| Θηλυκό DN 125 | 153 | PBKX25 | 64,65 | |
| | 80 | PBKX06 | 48,65 | |
| | 100 | PBKX12 | 47,49 | |
| | 110 | PBKX13 | 48,31 | |
| | 130 | PBKX14 | 77,82 | |
| | 150 | PBKX15 | 77,82 | |
| Θηλυκό DN 160 | 160 | PBKX38 | 52,90 | |
| | 200 | PBKX39 | 74,73 | |
| | 80 | PBKX61 | 60,75 | |
| | 100 | PBKX17 | 60,57 | |
| | 110 | PBKX18 | 61,43 | |
| | 125 | PBKX19 | 63,49 | |
| | 130 | PBKX20 | 95,84 | |
| | 150 | PBKX21 | 95,84 | |
| Θηλυκό DN 200 | 153 | PBKX22 | 95,84 | |
| | 180 | PBKX62 | 145,17 | |
| | 200 | PBKX63 | 94,42 | |
| | 100 | PBKX32 | 152,72 | |
| | 110 | PBKX30 | 153,50 | |
| | 125 | PBKX35 | 155,56 | |
| | 130 | PBKX31 | 204,25 | |
| | 150 | PBKX33 | 204,85 | |
| | 153 | PBKA34 | 204,85 | |
| | 160 | PBKX27 | 158,13 | |
| Θηλυκό DN 250 | 180 | PBKX28 | 223,25 | |
| | 225 | PBKX36 | 161,99 | |
| | 250 | PBKX37 | 208,45 | |
| | 150 | PBKXV1 | 278,94 | |
| | 160 | PBKXV2 | 223,21 | |
| | 180 | PBKXV3 | 297,43 | |
| | 200 | PBKXV4 | 227,07 | |
| Θηλυκό DN 315 | 225 | PBKXV5 | 308,92 | |
| | 200 | PBKX64 | 323,72 | |
| | 225 | PBKX65 | 363,53 | |
| | 250 | PBKX66 | 339,21 | |
| | 300 | PBKX67 | 383,48 | |



Διαφορετικές
διαστάσεις κατόπιν
αιτήσεως

| Σωλήνα με υποδοχή | DN | Κωδικός | Τιμή [€ / τμχ.] | Παρατηρήσεις |
|---|--------|---------|--------------------|--------------------------|
|  | 0,25 m | 80 | PWRM08 | 5,95 |
| | 0,50 m | 80 | PWRM58 | 8,22 |
| | 1,00 m | 80 | PWRM18 | 12,86 |
| | 2,00 m | 80 | PWRM28 | 21,16 |
| | | | | Πλαστικό, χρώμα λευκό |

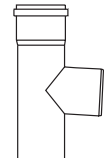
| Ταφ σύνδεσης | DN | Κωδικός | Τιμή [€ / τμχ.] | Παρατηρήσεις |
|---|----|---------|--------------------|--------------------------|
|  | 80 | PWTE98 | 15,58 | Πλαστικό, χρώμα λευκό |
| | | | | |

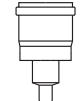
| Αποστράγγιση με υποδοχή (κεφάλι) | DN | Κωδικός | Τιμή [€ / τμχ.] | Παρατηρήσεις |
|---|----|---------|--------------------|--------------------------|
|  | 80 | PWMA08 | 15,36 | Πλαστικό, χρώμα λευκό |
| | | | | |

| Σιφόνι συμπυκνωμάτων (για υπερπίεση M1) | DN | Κωδικός | Τιμή [€ / τμχ.] | Παρατηρήσεις |
|---|-------|---------|--------------------|--------------|
|  | 32 mm | ZUOS32 | 24,31 | |

| Τάπα με υποδοχή | DN | Κωδικός | Τιμή [€ / τμχ.] | Παρατηρήσεις |
|---|----|---------|--------------------|--------------------------|
|  | 80 | PWEN08 | 22,53 | Πλαστικό, χρώμα λευκό |
| | | | | |

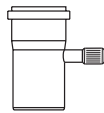
| Εξάρτημα με σημείο μέτρησης | DN | Κωδικός | Τιμή [€ / τμχ.] | Παρατηρήσεις |
|---|----|---------|--------------------|--------------------------|
|  | 80 | PWMS01 | 9,81 | Πλαστικό, χρώμα λευκό |
| | | | | |

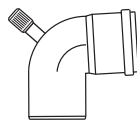
| Καμπύλη 87° με σημείο μέτρησης | DN | Κωδικός | Τιμή [€ / τμχ.] | Παρατηρήσεις |
|---|----|---------|--------------------|--------------------------|
|  | 80 | PWSBM8 | 11,61 | Πλαστικό, χρώμα λευκό |
| | | | | |

| Καμπύλη 15° | DN | Κωδικός | Τιμή [€ / τμχ.] | Παρατηρήσεις |
|---|----|---------|--------------------|--------------------------|
|  | 80 | PWSB18 | 13,53 | Πλαστικό, χρώμα λευκό |
| | | | | |

| Καμπύλη 30° | DN | Κωδικός | Τιμή [€ / τμχ.] | Παρατηρήσεις |
|---|----|---------|--------------------|--------------------------|
|  | 80 | PWSB38 | 13,53 | Πλαστικό, χρώμα λευκό |
| | | | | |

| Καμπύλη 45° | DN | Κωδικός | Τιμή [€ / τμχ.] | Παρατηρήσεις |
|---|----|---------|--------------------|--------------------------|
|  | 80 | PWSB48 | 7,88 | Πλαστικό, χρώμα λευκό |
| | | | | |

| Καμπύλη 60° | DN | Κωδικός | Τιμή [€ / τμχ.] | Παρατηρήσεις |
|---|----|---------|--------------------|--------------------------|
|  | 80 | PWSB68 | 13,53 | Πλαστικό, χρώμα λευκό |
| | | | | |

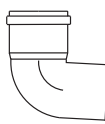
| Καμπύλη 87° | DN | Κωδικός | Τιμή [€ / τμχ.] | Παρατηρήσεις |
|---|----|---------|--------------------|--------------------------|
|  | 80 | PWSB98 | 8,11 | Πλαστικό, χρώμα λευκό |
| | | | | |

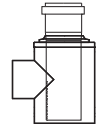
| LIK - Ταφ για παροχή αέρα | DN | Κωδικός | Τιμή [€ / τμχ.] | Παρατηρήσεις |
|---|----------|---------|--------------------|--------------|
|  | 60 / 100 | LPZK58 | 27,25 | 2 x 80 |
| | 60 / 100 | LPZK58F | 33,65 | 2 x 80 |
| | 80 / 125 | LPZTK8 | 53,65 | 2 x 80 |



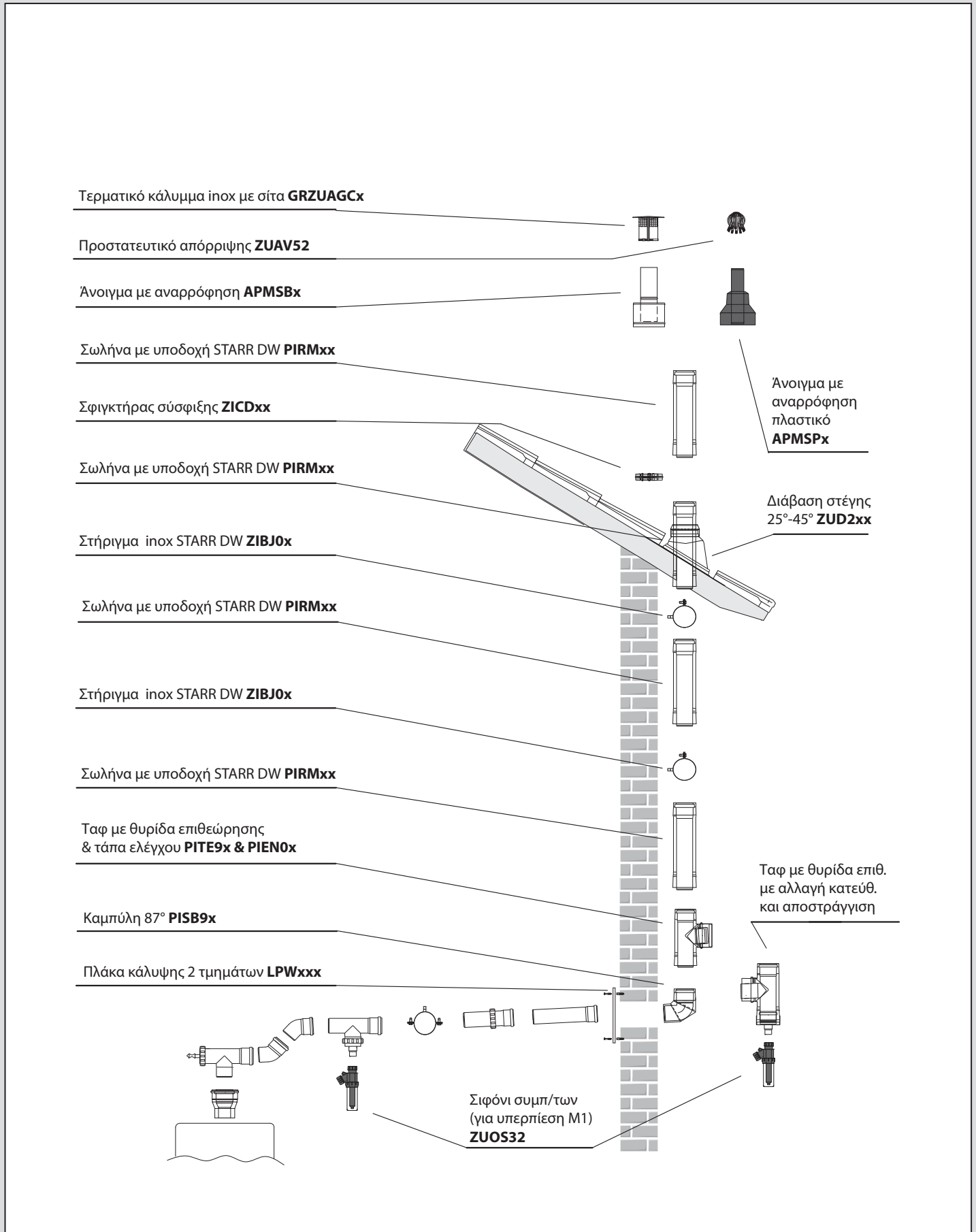

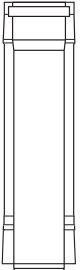
| Σωλήνα με υποδοχή | DN | Κωδικός | Τιμή [€ / τμχ.] | Παρατηρήσεις |
|---|--------|---------|--------------------|--------------|
|  | 0,25 m | 80/100 | PIRM08 | 14,75 |
| | | 110/130 | PIRM01 | 22,50 |
| | 0,50 m | 80/100 | PIRM58 | 21,49 |
| | | 110/130 | PIRM51 | 34,75 |
| | 1,00 m | 80/100 | PIRM18 | 30,55 |
| | | 110/130 | PIRM11 | 45,55 |

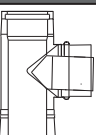
| Ταφ σύνδεσης | DN | Κωδικός | Τιμή [€ / τμχ.] | Παρατηρήσεις |
|---|---------|---------|--------------------|--------------|
|  | 80/100 | PIE98 | 42,85 | |
| | 110/130 | PIE91 | 55,35 | |

| Αποστράγγιση με υποδοχή (κεφάλι) | DN | Κωδικός | Τιμή [€ / τμχ.] | Παρατηρήσεις |
|--|---------|---------|--------------------|--------------|
|  | 80/100 | PIMA08 | 24,82 | |
| | 110/130 | PIMA01 | 34,57 | |

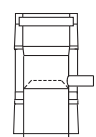
| Παγίδα συμπυκνωμάτων | DN | Κωδικός | Τιμή [€ / τμχ.] | Παρατηρήσεις |
|---|---------|---------|--------------------|--------------|
|  | 80/100 | PIKF08 | 53,86 | |
| | 110/130 | PIKF01 | 69,75 | |

Για οριζόντια ή κάθετη τοποθέτηση

| Σιφόνι συμπυκνωμάτων (για υπερπίεση M1) | DN | Κωδικός | Τιμή [€ / τμχ.] | Παρατηρήσεις |
|---|-------|---------|--------------------|--------------|
|  | 32 mm | ZUOS32 | 24,31 | |

| Τάπα με υποδοχή (κεφάλι) | DN | Κωδικός | Τιμή [€ / τμχ.] | Παρατηρήσεις |
|---|---------|---------|--------------------|--------------|
|  | 80/100 | PIEN08 | 24,82 | |
| | 110/130 | PIEN01 | 34,57 | |

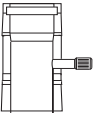
| Εξάρτημα με σημείο μέτρησης | DN | Κωδικός | Τιμή [€ / τμχ.] | Παρατηρήσεις |
|---|---------|---------|--------------------|--------------|
|  | 80/100 | PIMS08 | 19,09 | |
| | 110/130 | PIMS01 | 25,18 | |

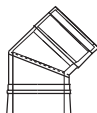
| Καμπύλη 45° | DN | Κωδικός | Τιμή [€ / τμχ.] | Παρατηρήσεις |
|---|---------|---------|--------------------|--------------|
|  | 80/100 | PISB48 | 20,46 | |
| | 110/130 | PISB41 | 34,20 | |

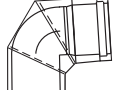
| Καμπύλη 87° | DN | Κωδικός | Τιμή [€ / τμχ.] | Παρατηρήσεις |
|--|---------|---------|--------------------|--------------|
|  | 80/100 | PISB98 | 26,95 | |
| | 110/130 | PISB91 | 38,65 | |

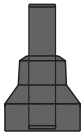
| Άνοιγμα με αναρρόφηση πλαστικό | DN | Κωδικός | Τιμή [€ / τμχ.] | Παρατηρήσεις |
|---|---------|---------|--------------------|--------------|
|  | 80/100 | APMSP8 | 23,28 | |
| | 110/130 | APMSP1 | 28,85 | |

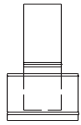
| Άνοιγμα με αναρρόφηση inox | DN | Κωδικός | Τιμή [€ / τμχ.] | Παρατηρήσεις |
|--|-----------|---------|--------------------|--------------|
|  | 80 / 100 | APMSB8 | 63,85 | |
| | 110 / 130 | APMSB1 | 75,45 | |

| Θερματικό κάλυμμα inox με σίτα | DN | Κωδικός | Τιμή [€ / τμχ.] | Παρατηρήσεις |
|---|-----|---------|--------------------|--------------|
|  | 80 | GRZUGC8 | 17,75 | |
| | 110 | GRZUGC1 | 22,11 | |

Κάλυμμα βροχής όπου η απόσταση H = 1/2 DN
Χρώμα μαύρο με επικάλυψη κοπαχίτ για την αποφυγή οξείδωσης

| Συστολή λέβητα ομοκ. με εισαγωγή αέρα | DN | Κωδικός | Τιμή [€ / τμχ.] | Παρατηρήσεις |
|---|-----------|---------|--------------------|--------------|
|  | 60/100-80 | PIKA01 | 32,45 | |
| | 60/100-80 | PIKA01F | 40,54 | |

Με φλάντζα

| Σφιγκτήρας σύσφιξης | DN | Κωδικός | Τιμή [€ / τμχ.] | Παρατηρήσεις |
|---|---------|---------|--------------------|--------------|
|  | 80/100 | ZICD08 | 3,95 | |
| | 110/130 | ZICD01 | 4,85 | |

| Στήριγμα inox | DN | Κωδικός | Τιμή [€ / τμχ.] | Παρατηρήσεις |
|---|---------|---------|--------------------|--------------|
|  | 80/100 | ZIBJ08 | 6,33 | |
| | 110/130 | ZIBJ01 | 7,04 | |

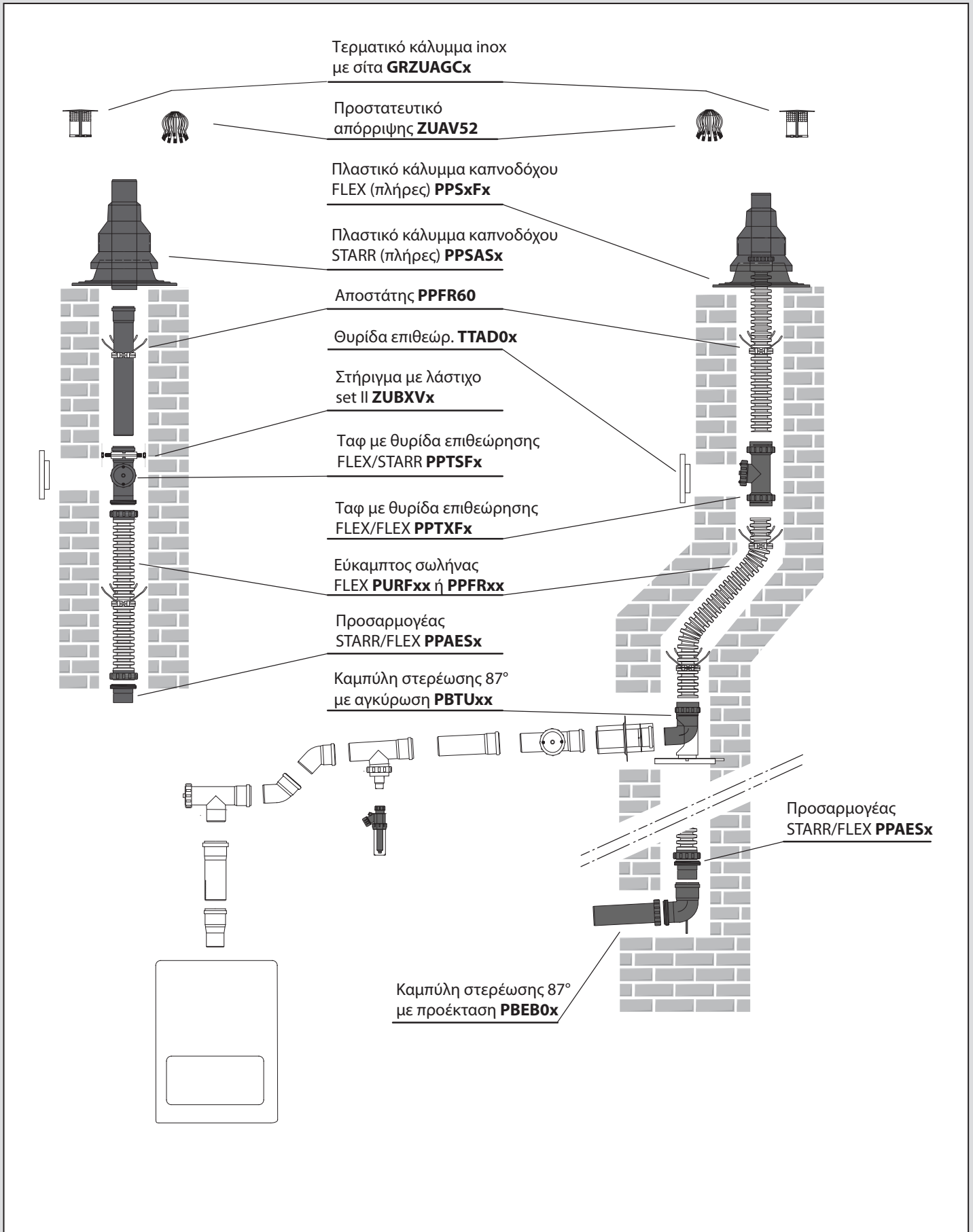



ΕΥΚΑΜΠΤΟ ΣΥΣΤΗΜΑ ΚΑΠΝΟΔΟΧΟΥ



DN 60 – 125 mm
DN 160 – 200 mm



PPH (μαύρο)
PPH

FLEX

| Εύκαμπτος σωλήνας | DN | Κωδικός | Τιμή [€ / τμχ.] | Παρατηρήσεις | |
|---|---|---------|--------------------|--------------|-----|
|  | 60 | PPRF55 | 534,09 | 50m | |
| | 80 | PPRF18 | 207,35 | 15m | |
| | 80 | PPRF38 | 394,41 | 30m | |
| | 80 | PPRF58 | 635,59 | 50m | |
| | 100 | PPRF1X | 296,55 | 15m | |
| | 100 | PPRF3X | 564,06 | 30m | |
| | 100 | PPRF5X | 913,51 | 50m | |
| | 125 | PPRF12 | 440,81 | 15m | |
| | 125 | PPRF32 | 836,65 | 30m | |
| | 125 | PPRF52 | 1.353,35 | 50m | |
| |  | 160 | PURF75R | 1.347,75 | 25m |
| | | 200 | PURF00R | 1.544,00 | 25m |

| Δακτύλιος ασφαλείας | DN | Κωδικός | Τιμή [€ / τμχ.] | Παρατηρήσεις |
|---|----|---------|--------------------|--------------|
|  | 80 | ZUBR08 | 5,50 | |
| | | | | |

| Προσαρμογέας starr / flex | DN | Κωδικός | Τιμή [€ / τμχ.] | Παρατηρήσεις |
|---|-----|---------|--------------------|--------------|
|  | 60 | PPAES5 | 19,59 | |
| | 80 | PPAES8 | 23,20 | |
|  | 100 | PPAESX | 41,35 | |
| | 110 | PPAES1 | 43,02 | |
| | 125 | PPAES2 | 45,40 | |
|  | 160 | PBAE06 | 59,53 | |
| | 200 | PBAE00 | 176,23 | |

| Προσαρμογέας flex / starr | DN | Κωδικός | Τιμή [€ / τμχ.] | Παρατηρήσεις |
|---|-----|---------|--------------------|--------------|
|  | 60 | PPAMS5 | 29,15 | |
| | 80 | PPAMS8 | 32,79 | |
|  | 100 | PPAMSX | 43,05 | |
| | 110 | PPAMS1 | 54,02 | |
| | 125 | PPAMS2 | 74,40 | |
|  | 160 | PBAM06 | 94,81 | |
| | 200 | PBAM00 | 259,67 | |

| Δακτύλιος flex | DN | Κωδικός | Τιμή [€ / τμχ.] | Παρατηρήσεις |
|---|-----|---------|--------------------|--------------|
|  | 60 | ZUMDF5 | 1,23 | Υλικό EPDM |
| | 80 | ZUMDF8 | 1,41 | |
| | 100 | ZUMDFX | 1,75 | |
| | 125 | ZUMDF2 | 2,49 | |
| | | | | |

| Ασφάλεια σύνδεσης | DN | Κωδικός | Τιμή [€ / τμχ.] | Παρατηρήσεις |
|---|-----|---------|--------------------|--------------|
|  | 60 | ZUBF05 | 19,22 | |
| | 80 | ZUBF08 | 17,81 | |
| | 100 | ZUBF0X | 16,99 | |
| | 125 | ZUBF02 | 17,33 | |

| Σύνδεσμος flex / flex | DN | Κωδικός | Τιμή [€ / τμχ.] | Παρατηρήσεις |
|---|-----|---------|--------------------|--------------|
|  | 160 | PPKU06 | 131,43 | |
| | 200 | PPKU00 | 376,82 | |
| | | | | |

| Ασφάλεια προσαρμογέα | DN | Κωδικός | Τιμή [€ / τμχ.] | Παρατηρήσεις |
|--|-----|---------|--------------------|--------------|
|  | 60 | ZUHFK5 | 8,25 | |
| | 80 | ZUHFK8 | 8,78 | |
| | 100 | ZUHFKX | 10,36 | |
| | 125 | ZUHFK2 | 11,86 | |

| Κολάρο στήριξης | DN | Κωδικός | Τιμή [€ / τμχ.] | Παρατηρήσεις |
|---|-----|---------|--------------------|--------------|
|  | 60 | ZUHFO5 | 9,45 | |
| | 80 | ZUHFO8 | 9,86 | |
| | 100 | ZUHFOX | 11,44 | |
| | 125 | ZUHFO2 | 12,50 | |

| Κολάρο στήριξης με λάμες | DN | Κωδικός | Τιμή [€ / τμχ.] | Παρατηρήσεις |
|---|-----|---------|--------------------|--------------|
|  | 60 | ZUHFA5 | 14,17 | |
| | 80 | ZUHFA8 | 14,61 | |
| | 100 | ZUHFAAX | 16,02 | |
| | 125 | ZUHFA2 | 17,85 | |

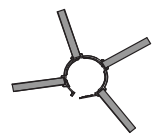
| Αποστάτης | Κωδικός | Τιμή [€ / τμχ.] | Παρατηρήσεις | |
|--|----------|--------------------|--------------|--|
|  | 1 συσκ. | PPFR60 | 12,11 | 1 συσκευασία 6 ελάσμων Ø 60 – 3 ελασμ. Ø 80 – 4 ελασμ. Ø 110 – 5 ελασμ. Ø 125 – 6 ελασμ. Ø 160 – 7 ελασμ. Ø 200 – 9 ελασμ. |
| | 15 συσκ. | PPFR15 | 172,56 | |
| | | | | |

Υπόλοιπα εξαρτήματα που απαιτούνται για την συμπλήρωση του συστήματος FLEX περιλαμβάνονται στα συστήματα STARR UV και STARR PW, ή πιθανόν ZUB.

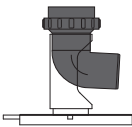
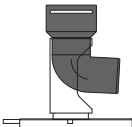

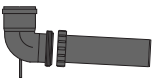
| Καμπύλη στερέωσης 87° με αγκύρωση flex | DN | Κωδικός | Τιμή [€ / τμχ.] | Παρατηρήσεις |
|---|-----|---------|-----------------|--------------|
|  | 60 | PPSTF5 | 49,60 | |
| | 80 | PPSTF8 | 44,21 | |
|  | 100 | PPSTFX | 63,76 | |
| | 110 | PPSTF1 | 63,76 | |
| | 125 | PPSTF2 | 109,05 | |
| | 160 | PBTUF6 | 154,78 | |
| | 200 | PBTUF0 | 369,87 | |

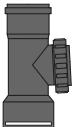
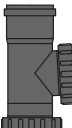
| Καμπύλη στερέωσης 87° με προέκταση | DN | Κωδικός | Τιμή [€ / τμχ.] | Παρατηρήσεις |
|---|-----|---------|-----------------|---|
|  | 60 | PBEB05 | 62,43 | Η σύνδεση με εύκαμπτο σωλήνα DN 80 με χρήση του δακτυλίου ασφαλείας |
| | 80 | PBEB08 | 67,78 | |
| | 110 | PBEB01 | 92,28 | |
| | 125 | PBEB02 | 128,09 | |
| | 160 | PBEB06 | 183,33 | |

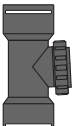
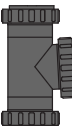
| Ταφ επιθώρησης flex / starr | DN | Κωδικός | Τιμή [€ / τμχ.] | Παρατηρήσεις |
|---|-----|---------|-----------------|--------------|
|  | 60 | PPTSF5 | 51,53 | |
| | 80 | PPTSF8 | 51,68 | |
| | 100 | PPTSFX | 74,81 | |
| | 125 | PPTSF2 | 164,52 | |
|  | 160 | PBRTS6 | 196,27 | |
| | 200 | PBRTS0 | 389,16 | |

| Ταφ επιθώρησης flex / flex | DN | Κωδικός | Τιμή [€ / τμχ.] | Παρατηρήσεις |
|---|-----|---------|-----------------|--------------|
|  | 60 | PPTXF5 | 73,24 | |
| | 80 | PPTXF8 | 81,57 | |
| | 100 | PPTXFX | 115,78 | |
| | 125 | PPTXF2 | 171,10 | |
|  | 160 | PBRTF6 | 267,44 | |
| | 200 | PBRTF0 | 578,00 | |

| Προστατευτικό βροχής | DN | Κωδικός | Τιμή [€ / τμχ.] | Παρατηρήσεις |
|---|-----|---------|-----------------|--------------------------------------|
|  | 60 | PPWS05 | 21,27 | Πλαστικό, χρώμα μαύρο, UV stabilized |
| | 80 | PPWS08 | 14,43 | |
| | 100 | PPWS0X | 20,05 | |
| | 110 | PPWS01 | 21,01 | |
| | 125 | PPWS02 | 28,81 | |
| | 160 | PPWS06 | 33,42 | |

| Τερματικός σωλήνας flex | DN | Κωδικός | Τιμή [€ / τμχ.] | Παρατηρήσεις | | |
|---|--------|---------|-----------------|--------------|--------------------------------------|--|
|  | 0,50 m | 60 | PPRVF5 | 30,28 | Πλαστικό, χρώμα μαύρο, UV stabilized | |
| | | 80 | PPRVF8 | 35,17 | | |
| | | 100 | PPRVFX | 41,72 | | |
| | | 125 | PPRVF2 | 58,22 | | |
|  | 0,30 m | 160 | PPRSF6 | 87,63 | | |
| | | 200 | PPRSF0 | 286,25 | | |
| | | | | | | |
| | | | | | | |

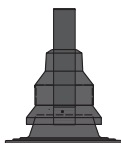
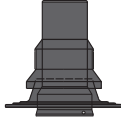
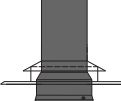
| Πλαστικό κάλυμα καπνοδόχου flex (πλήρες) | DN | Κωδικός | Τιμή [€ / τμχ.] | Παρατηρήσεις | |
|--|---|---------|-----------------|---|--------|
|  | 60 | PPSVF5 | 125,37 | Το σετ περιλαμβάνει: πλάκα καπνοδόχου 40 x 40 cm, κωνικό προστατ. βροχής, τελικό σωλήνα 50 cm UV stabilized | |
| | 80 | PPSVF8 | 112,32 | | |
| | 100 | PPSVFX | 136,00 | | |
| | 125 | PPSVF2 | 157,23 | | |
| |  | 160 | PPSAF6 | | 203,78 |
|  | | 200 | ESTAF0 | | 352,02 |
| | | | | | |

| Τερματικό κάλυμα inox με σίτα | DN | Κωδικός | Τιμή [€ / τμχ.] | Παρατηρήσεις |
|---|-----|----------|-----------------|---|
|  | 60 | GRZUAGC5 | 17,63 | Κάλυμμα βροχής όπου η απόσταση H = 1/2 DN Χρώμα μαύρο με επικάλυψη kopaxit για την αποφυγή οξείδωσης |
| | 80 | GRZUAGC8 | 17,75 | |
| | 100 | GRZUAGCX | 19,92 | |
| | 110 | GRZUAGC1 | 22,11 | |
| | 125 | GRZUAGC2 | 26,01 | |
| | 160 | GRZUAGC6 | 37,52 | |
| | 200 | GRZUAGC0 | 47,36 | |

| Προστατευτικό απόρριψης | DN | Κωδικός | Τιμή [€ / τμχ.] | Παρατηρήσεις |
|---|--------|---------|-----------------|--------------------|
|  | 80-125 | ZUAV52 | 3,70 | Πλαστικό, UVstabl. |
| | | | | |

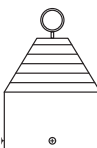
| Οδηγός τοποθέτησης flex | DN | Κωδικός | Τιμή [€ / τμχ.] | Παρατηρήσεις |
|---|-----|---------|-----------------|--------------|
|  | 60 | ZUEZH5 | 53,65 | |
| | 80 | ZUEZH8 | 57,52 | |
| | 110 | ZUEZH1 | 59,04 | |
| | 125 | ZUEZH2 | 60,68 | |
| | 160 | ZUEZH6 | 76,00 | |
| | 200 | ZUEZH0 | 86,93 | |

ΕΥΚΑΜΠΤΟ ΣΥΣΤΗΜΑ ΚΑΠΝΟΔΟΧΟΥ

DN 60 – 125 mm
DN 160 – 200 mm

PPH (μαύρο)
PPH

FLEX

| Συσκευασία συστήματος STARR/FLEX | DN | Κωδικός | Κωδικός πακέτου | Τιμή [€ / τμχ.] | Παρατηρήσεις | |
|----------------------------------|-----------|---------|--|--|--------------|--|
| | 80 | - | SETF08 | 439,38 | | |
| | Περιέχει: | | | | | |
| | | 80 | PPRF18 | Εύκαμπτος σωλήνας flex | 15m | |
| | | 80 | PBRB98 | Καμπύλη επιθεώρησης 87° | 1x | |
| | | 80 | PBRM18 | Σωλήνα με υποδοχή 1,0m | 1x | |
| | | 80 | PBTU08 | Καμπύλη στερέωσης 87° με αγκύρωση starr | 1x | |
| | | 80 | ZUBR08 | Δακτύλιος ασφαλείας flex | 1x | |
| | | - | PPFR60 | Αποστάτης (πακέτο 6 τεμ.) | 4x | |
| | | 80 | PPSVF8 | Πλαστικό κάλυμα καπνοδόχου flex (πλήρες) | 1x | |
| | | - | ZUSF05 | Λιπαντικό συνδέσεων 50g | 1x | |
| | | 100 | - | SETFOX | 578,68 | |
| | Περιέχει: | | | | | |
| | | 100 | PPRF1X | Εύκαμπτος σωλήνας flex | 15m | |
| | | 100 | PBRB9X | Καμπύλη επιθεώρησης 87° | 1x | |
| | | 100 | PBRM1X | Σωλήνα με υποδοχή 1,0m | 1x | |
| | 100 | PPSTFX | Καμπύλη στερέωσης 87° με αγκύρωση flex | 1x | | |
| | 100 | ZUHF0X | Κολάρο στήριξης | 1x | | |
| | - | PPFR60 | Αποστάτης (πακέτο 6 τεμ.) | 5x | | |
| | 100 | PPSVFX | Πλαστικό κάλυμα καπνοδόχου flex (πλήρες) | 1x | | |
| | - | ZUSF05 | Λιπαντικό συνδέσεων 50g | 1x | | |

Υπόλοιπα εξαρτήματα που απαιτούνται για την συμπλήρωση του συστήματος FLEX περιλαμβάνονται στα συστήματα STARR UV και STARR PW, ή πιθανόν ZUB.

LIK
LIL
LIB

ΟΜΟΚΕΝΤΡΙΚΟ ΣΥΣΤΗΜΑ ΚΑΠΝΟΔΟΧΟΥ ΕΣΩΤΕΡΙΚΗΣ ΧΡΗΣΗΣ

DN 60 / 100 – DN 80 / 125 mm

DN 60 / 100 – DN 110 / 160 mm

DN 60 / 100 – DN 110 / 160 mm

LIK - PPH/PPH

LIL – PPH/inox- ηλεκτρ. βαφή

LIB – PPH/inox

Μετατροπή από Llx σε LAx
με ροζέτα **HLPsAx**

Σωλήνα με υποδοχή
(κεφάλι) **HLP Rx**

Ταφ σύνδεσης **HLPVTxx**
& αποστράγγιση με υποδ.
HLPMAxx

Καμπύλη 45° **HLPBx4x**

Καμπύλη 87° **HLPBx9x**

Σωλήνα με υποδοχή
(κεφάλι) **HLP Rx**

Εξάρτημα με σημεία
μέτρησης **HLPMSxx**

Συστολή λέβητα **HLPKxx**

Σιφόνι συμπ/των
(για υπερπίεση M1)
ZUOS32

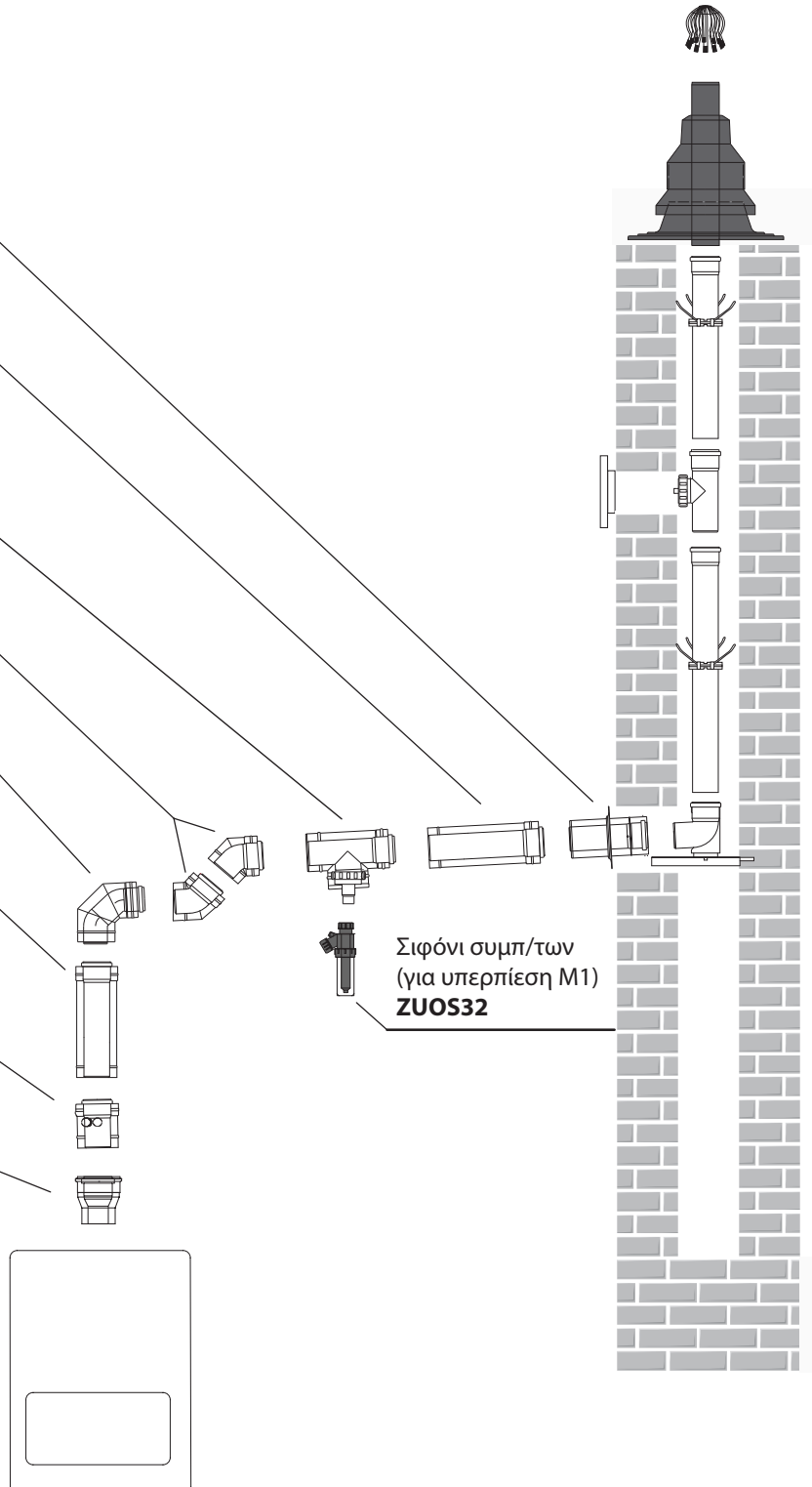

ΟΜΟΚΕΝΤΡΙΚΟ ΣΥΣΤΗΜΑ ΚΑΠΝΟΔΟΧΟΥ ΕΣΩΤΕΡΙΚΗΣ ΧΡΗΣΗΣ
DN 60 / 100 – DN 80 / 125 mm

PPH/PPH

LIK

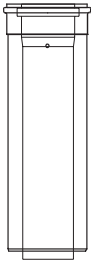
| Σωλήνα με υποδοχή | DN | Κωδικός | Τιμή [€ / τμχ.] | Παρατηρήσεις | |
|---|--------|----------|--------------------|--------------|--|
|  | 0,25 m | 60 / 100 | LPRK05 | 24,84 | |
| | | 80 / 125 | LPRK08 | 33,20 | |
| | 0,50 m | 60 / 100 | LPRK55 | 30,80 | |
| | | 80 / 125 | LPRK58 | 42,13 | |
| | 1,00 m | 60 / 100 | LPRK15 | 45,47 | |
| | | 80 / 125 | LPRK18 | 51,09 | |

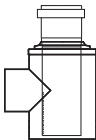
| Ταφ για παροχή αέρα | DN | Κωδικός | Τιμή [€ / τμχ.] | Παρατηρήσεις |
|--|----------|---------|--------------------|--------------|
|  | 60 / 100 | LPZTK5 | 54,65 | 2 x 60 |
| | 60 / 100 | LPZK58 | 27,25 | 2 x 80 |
| | 80 / 125 | LPZTK8 | 53,68 | 2 x 80 |

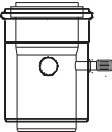
| Εξάρτημα με σημεία μέτρησης | DN | Κωδικός | Τιμή [€ / τμχ.] | Παρατηρήσεις |
|---|----------|---------|--------------------|--------------|
|  | 60 / 100 | LPMSK5 | 47,82 | |
| | 80 / 125 | LPMSK8 | 58,44 | |

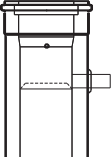
| Παγίδα συμπκνωμάτων | DN | Κωδικός | Τιμή [€ / τμχ.] | Παρατηρήσεις |
|---|----------|---------|--------------------|-----------------------------------|
|  | 60 / 100 | LPKFK5 | 58,75 | Για οριζόντια ή κάθετη τοποθέτηση |
| | 80 / 125 | LPKFK8 | 70,29 | |

| Σιφόνι συμπκνωμάτων (για υπερπίεση M1) | DN | Κωδικός | Τιμή [€ / τμχ.] | Παρατηρήσεις |
|---|-------|---------|--------------------|--------------|
|  | 32 mm | ZUOS32 | 24,31 | |

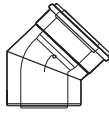
| Καμπύλη 45° | DN | Κωδικός | Τιμή [€ / τμχ.] | Παρατηρήσεις |
|--|----------|---------|--------------------|--------------|
|  | 60 / 100 | LPBK45 | 29,79 | |
| | 80 / 125 | LPBK48 | 40,58 | |

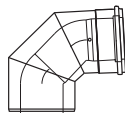
| Καμπύλη 87° | DN | Κωδικός | Τιμή [€ / τμχ.] | Παρατηρήσεις |
|--|----------|---------|--------------------|--------------|
|  | 60 / 100 | LPBK95 | 32,84 | |
| | 80 / 125 | LPBK98 | 40,46 | |

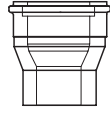
| Συστολή λέβητα - ομόκεντρη | DN | Κωδικός | Τιμή [€ / τμχ.] | Παρατηρήσεις |
|---|----------|---------|--------------------|--------------|
|  | 60 / 100 | LPKK01 | 42,82 | |
| | 80 / 110 | LPKK81 | 68,34 | |

| Οριζόντιο θερματικό | DN | Κωδικός | Τιμή [€ / τμχ.] | Παρατηρήσεις | |
|--|--------|----------|--------------------|--------------|-----------------------------------|
|  | 0,55 m | 60 / 100 | LPASK5 | 46,63 | Θερματικό τμήμα UV stabil. 0,20 m |
| | | 80 / 125 | LPASK8 | 61,82 | |
| | 0,95 m | 60 / 100 | LPALK5 | 53,28 | |
| | | 80 / 125 | LPALK8 | 69,24 | |

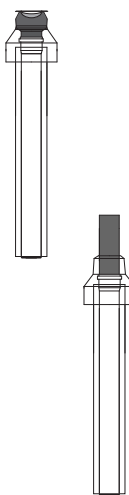
| Κάθετο θερματικό στέγης (πλήρες) | DN | Κωδικός | Τιμή [€ / τμχ.] | Παρατηρήσεις | |
|---|-----------|----------|--------------------|--|--|
|  | 1,10 m | 60/100 | DPZS45 | 114,35 | Πλαστικό, μαύρου χρώματος 0,60 m πάνω από την οροφή. |
| | | 80/125 | DPZS48 | 118,85 | |
| | | 60 / 100 | DPZT45 | 114,35 | Πλαστικό, χρώματος τερακότα 0,60 m πάνω από την οροφή. |
| | | 80 / 125 | DPZT48 | 118,85 | |
| | 1,40 m | 60 / 100 | DPDS45 | 101,24 | Πλαστικό, μαύρου χρώματος 0,95 m πάνω από την οροφή. |
| | | 80 / 125 | DPDS48 | 105,66 | |
| 110 / 160 | | DPDS41 | 132,95 | | |
| | | | | | |
| | 60 / 100 | DPDT45 | 101,24 | Πλαστικό, χρώματος τερακότα 0,95 m πάνω από την οροφή. | |
| | 80 / 125 | DPDT48 | 105,66 | | |
| | 110 / 160 | DPDT41 | 132,95 | | |

Υπόλοιπα εξαρτήματα που απαιτούνται για την συμπλήρωση των συστημάτων LIK, LIL GR & LIB GR περιλαμβάνονται στα συστήματα STARR UV και STARR PW, ή πιθανόν ZUB.

| Ροζέτα τοίχου | DN | Κωδικός | Τιμή [€ / τμχ.] | Παρατηρήσεις |
|---|-----|---------|-----------------|-------------------|
|  | 60 | UPRKW4 | 4,16 | Λευκό |
| | 80 | UPRKW7 | 4,59 | Λευκό |
| | 80 | UPRKS7 | 4,59 | Μαύρο, UV stabil. |
| | 100 | UPRKW5 | 4,63 | Λευκό |
| | 100 | UPRKS5 | 4,63 | Μαύρο, UV stabil. |
| | 125 | UPRKW8 | 8,84 | Λευκό |
| | 125 | UPRKS8 | 8,84 | Μαύρο, UV stabil. |

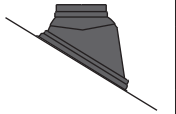
| Διάβαση στέγης καπνοδόχου 15° - 45° UNI | DN | Κωδικός | Τιμή [€ / τμχ.] | Παρατηρήσεις |
|---|-----------|---------|-----------------|-------------------|
|  | 80 / 125 | ZUD22S | 82,16 | Μαύρου χρώματος |
| | 110 / 160 | ZUD26S | 159,62 | |
| | 80 / 125 | ZUD22T | 100,53 | Χρώματος τερακότα |
| | 110 / 160 | ZUD26T | 168,32 | |

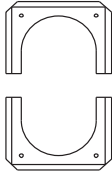
| Πλάκα κάλυψης 2 τμημάτων | DN | Κωδικός | Τιμή [€ / τμχ.] | Παρατηρήσεις |
|---|----------|---------|-----------------|--------------|
|  | 60 / 100 | LPW2L5 | 16,41 | |
| | 80 / 125 | LPW2L8 | 16,41 | |
| | | | | |
| | | | | |

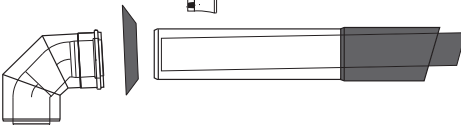
| LIK Σετ οριζόντιου τερματικού | DN | Κωδικός | Κωδικός πακέτου | Τιμή [€ / τμχ.] | Παρατηρήσεις |
|---|-----------|---------|---------------------------------------|-----------------|--------------|
|  | 60 / 100 | - | SETKW5 | 68,64 | |
| | Περιέχει: | | | | |
| | 60 / 100 | LPALK5 | LIK Οριζόντιο τερματικό 0,85 m | | 1x |
| | 60 / 100 | UPRKS5 | Ροζέτα τοίχου – UV stabilized (μαύρη) | | 1x |
| | 60 / 100 | LPBK95 | LIK καμπύλη 87° | | 1x |
| | - | ZUSF00 | Λιπαντικό συνδέσεων 5g | | 1x |
| | 80 / 125 | - | SETKW8 | 108,29 | |
| | Περιέχει: | | | | |
| | 80 / 125 | LPALK8 | LIK Οριζόντιο τερματικό 0,85 m | | 1x |
| | 80 / 125 | UPRKS8 | Ροζέτα τοίχου – UV stabilized (μαύρη) | | 1x |
| | 80 / 125 | LPBK98 | LIK καμπύλη 87° | | 1x |
| | - | ZUSF00 | Λιπαντικό συνδέσεων 5g | | 1x |

Σημείωση:
Το βασικό μήκος πακέτου 0,85 m μπορεί να επεκταθεί με ένα σωλήνα LIK με υποδοχή LPRKxx στην απαιτούμενη διάμετρο.

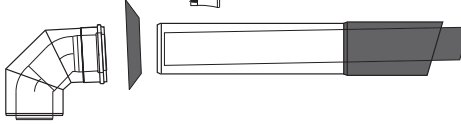
| LIL GR Σετ οριζόντιου τερματικού | DN | Κωδικός | Κωδικός πακέτου | Τιμή [€ / τμχ.] | Παρατηρήσεις |
|---|-----------|---------|---------------------------------------|-----------------|--------------|
|  | 60 / 100 | - | SETLW5 | 56,25 | |
| | Περιέχει: | | | | |
| | 60 / 100 | HLPASL5 | LIL GR Οριζόντιο τερματικό 0,85 m | | 1x |
| | 60 / 100 | UPRKS5 | Ροζέτα τοίχου – UV stabilized (μαύρη) | | 1x |
| | 60 / 100 | HLPBL95 | LIL GR καμπύλη 87° | | 1x |
| | - | ZUSF00 | Λιπαντικό συνδέσεων 5g | | 1x |
| | 80 / 125 | - | SETLW8 | 92,46 | |
| | Περιέχει: | | | | |
| | 80 / 125 | HLPASL8 | LIL GR Οριζόντιο τερματικό 0,85 m | | 1x |
| | 80 / 125 | UPRKS8 | Ροζέτα τοίχου – UV stabilized (μαύρη) | | 1x |
| | 80 / 125 | HLPBL98 | LIL GR καμπύλη 87° | | 1x |
| | - | ZUSF00 | Λιπαντικό συνδέσεων 5g | | 1x |

Σημείωση:
Το βασικό μήκος πακέτου 0,85 m μπορεί να επεκταθεί με ένα σωλήνα LIL GR με υποδοχή HLPRLxx στην απαιτούμενη διάμετρο.

Υπόλοιπα εξαρτήματα που απαιτούνται για την συμπλήρωση των συστημάτων LIK, LIL GR & LIB GR περιλαμβάνονται στα συστήματα STARR UV και STARR PW, ή πιθανόν ZUB.

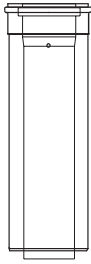

ΟΜΟΚΕΝΤΡΙΚΟ ΣΥΣΤΗΜΑ ΚΑΠΝΟΔΟΧΟΥ ΕΣΩΤΕΡΙΚΗΣ ΧΡΗΣΗΣ
DN 60 / 100 – DN 110 / 160 mm
PPH/ανοξ. χάλυβας με ηλεκτροστατική βαφή
LIL

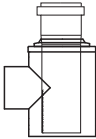
| Σωλήνα με υποδοχή | DN | Κωδικός | Τιμή [€ / τμχ.] | Παρατηρήσεις | |
|---|--------|-----------|--------------------|--------------|--|
|  | 0,25 m | 60 / 100 | HLPRL05 | 20,42 | |
| | | 80 / 125 | HLPRL08 | 22,75 | |
| | | 100 / 150 | HLPRL0X | 46,45 | |
| | | 110 / 160 | HLPRL01 | 50,95 | |
| | 0,50 m | 60 / 100 | HLPRL55 | 28,49 | |
| | | 80 / 125 | HLPRL58 | 33,62 | |
| | | 100 / 150 | HLPRL5X | 53,95 | |
| | | 110 / 160 | HLPRL51 | 59,85 | |
| | 1,00 m | 60 / 100 | HLPRL15 | 39,53 | |
| | | 80 / 125 | HLPRL18 | 49,50 | |
| | | 100 / 150 | HLPRL1X | 59,75 | |
| | | 110 / 160 | HLPRL11 | 67,45 | |

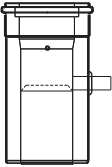
| Ταφ για παροχή αέρα | DN | Κόδ | Цена [€ / τμχ.] | Розн. |
|---|-----------|---------|--------------------|-------|
|  | 60 / 100 | HLPZTL5 | 61,18 | |
| | 80 / 125 | HLPZTL8 | 57,75 | |
| | 110 / 160 | HLPZTL1 | 61,18 | |
| | | | | |

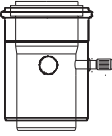
| Παγίδα συμπκνωμάτων | DN | Κωδικός | Τιμή [€ / τμχ.] | Παρατηρήσεις |
|--|-----------|---------|--------------------|--------------------------------------|
|  | 60 / 100 | HLPKFL5 | 69,63 | Για οριζόντια ή κάθετη τοποθέτηση |
| | 80 / 125 | HLPKFL8 | 73,97 | |
| | 100 / 150 | HLPKFLX | 92,55 | |
| | 110 / 160 | HLPKFL1 | 98,65 | |
| | | | | |

| Εξάρτημα με σημεία μέτρησης | DN | Κωδικός | Τιμή [€ / τμχ.] | Παρατηρήσεις |
|---|-----------|---------|--------------------|--------------|
|  | 60 / 100 | HLPMSL5 | 25,90 | |
| | 80 / 125 | HLPMSL8 | 26,94 | |
| | 110 / 160 | HLPMSL1 | 76,05 | |
| | | | | |

| Οριζόντιο τερματικό | DN | Κωδικός | Τιμή [€ / τμχ.] | Παρατηρήσεις |
|---|-----------|---------|--------------------|--|
|  | 60 / 100 | HAPASL5 | 35,25 | |
| | 80 / 125 | HAPASL8 | 54,55 | |
| | 100 / 150 | HAPASLX | 77,25 | |
| | 110 / 160 | HAPASL1 | 95,75 | |
|  | 60 / 100 | HLPASL5 | 39,36 | Τερματικό τμήμα πλαστικό 0,20 m UV stabil. |
| | 80 / 125 | HLPASL8 | 61,96 | |

| Συστολή λέβητα - ομόκεντρη | DN | Κωδικός | Τιμή [€ / τμχ.] | Παρατηρήσεις |
|---|-----------|---------|--------------------|--------------|
|  | 60 / 100 | HLPKL01 | 35,88 | σε 80/125 |
| | 80 / 125 | HLPKL06 | 34,22 | σε 110/160 |
| | 100 / 150 | HLPKL09 | 72,75 | σε 110/160 |
| | | | | |

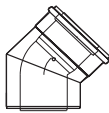
| Καμπύλη 45° | DN | Κωδικός | Τιμή [€ / τμχ.] | Παρατηρήσεις |
|--|-----------|---------|--------------------|--------------|
|  | 60 / 100 | HLPBL45 | 27,50 | |
| | 80 / 125 | HLPBL48 | 30,41 | |
| | 100 / 150 | HLPBL4X | 73,35 | |
| | 110 / 160 | HLPBL41 | 81,08 | |
| | | | | |

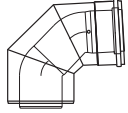
| Καμπύλη 87° | DN | Κωδικός | Τιμή [€ / τμχ.] | Παρατηρήσεις |
|--|-----------|---------|--------------------|--------------|
|  | 60 / 100 | HLPBL95 | 30,50 | |
| | 80 / 125 | HLPBL98 | 30,95 | |
| | 100 / 150 | HLPBL9X | 86,75 | |
| | 110 / 160 | HLPBL91 | 109,62 | |
| | | | | |

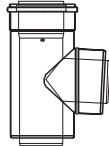
| Ταφ σύνδεσης | DN | Κωδικός | Τιμή [€ / τμχ.] | Παρατηρήσεις |
|--|-----------|---------|--------------------|--------------|
|  | 60 / 100 | HLPVTL5 | 72,31 | |
| | 80 / 125 | HLPVTL8 | 81,95 | |
| | 110 / 160 | HLPVTL1 | 101,37 | |
| | | | | |

| Αποστράγγιση με υποδοχή | DN | Κωδικός | Τιμή [€ / τμχ.] | Παρατηρήσεις |
|---|-----------|---------|--------------------|--------------|
|  | 60 / 100 | HLPMAL5 | 26,87 | |
| | 80 / 125 | HLPMAL8 | 29,47 | |
| | 110 / 160 | HLPMAL1 | 54,15 | |
| | | | | |

| Σιφόνι συμπκνωμάτων (για υπερπίεση M1) | DN | Κωδικός | Τιμή [€ / τμχ.] | Παρατηρήσεις |
|---|------|---------|--------------------|--------------|
|  | 32mm | ZUOS32 | 24,31 | |
| | | | | |

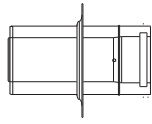
| Μετατροπή από Lx σε LAx με ροζέτα | DN | Κωδικός | Τιμή [€ / τμχ.] | Παρατηρήσεις |
|--|-----------|---------|--------------------|--------------|
|  | 60 / 100 | HLPBAL5 | 34,57 | Μήκος 0,50m |
| | 80 / 125 | HLPBAL8 | 44,95 | |
| | 100 / 150 | HLPBALX | 55,45 | |
| | 110 / 160 | HLPBAL1 | 61,16 | |
| | | | | |

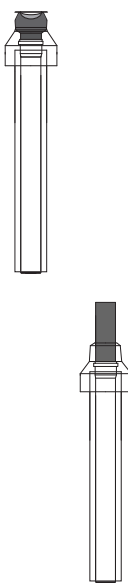
| Κάθετο θερματικό στέγης (πλήρες) | DN | Κωδικός | Τιμή [€ / τμχ.] | Παρατηρήσεις | | |
|--|--------|-----------|-----------------|--------------|--|---|
|  | 1,10 m | 60 / 100 | HLPZL45 | 95,55 | Εξωτερικά inox, λευκού χρώματος 0,60 m πάνω από την οροφή. | |
| | | 80 / 125 | HLPZL48 | 108,70 | | |
| | | 60 / 100 | HLPZB45 | 79,35 | | Εξωτερικά inox, 0,60 m πάνω από την οροφή. |
| | | 80 / 125 | HLPZB48 | 99,70 | | |
| | 1,40 m | | 60 / 100 | HLPDL45 | 82,50 | Εξωτερικά inox λευκού χρώματος 0,95 m πάνω από την οροφή. |
| | | | 80 / 125 | HLPDL48 | 89,70 | |
| | | | 100 / 150 | HLPDL4X | 97,85 | |
| | | | 110 / 160 | HLPDL41 | 102,85 | |
| | | 60 / 100 | HLPDB45 | 73,50 | Εξωτερικά inox 0,95 m πάνω από την οροφή. | |
| | | 80 / 125 | HLPDB48 | 80,73 | | |
| | | 100 / 150 | HLPDB4X | 90,75 | | |
| | | 110 / 160 | HLPDB41 | 92,56 | | |

| Θερματικό κάλυμμα inox με σίτα | DN | Κωδικός | Τιμή [€ / τμχ.] | Παρατηρήσεις |
|---|-----|----------|-----------------|--|
|  | 60 | GRZUAGC5 | 17,63 | Κάλυμμα βροχής όπου η απόσταση H = 1/2 DN Χρώμα μαύρο με επικάλυψη kotaxit για την αποφυγή οξείδωσης |
| | 80 | GRZUAGC8 | 17,75 | |
| | 100 | GRZUAGCX | 19,92 | |
| | 110 | GRZUAGC1 | 22,11 | |

| Προστατευτικό απόρριψης | DN | Κωδικός | Τιμή [€ / τμχ.] | Παρατηρήσεις |
|---|--------|---------|-----------------|--------------------|
|  | 80-125 | ZUAV52 | 3,70 | Πλαστικό, UVstabl. |
| | | | | |
| | | | | |
| | | | | |

Υπόλοιπα εξαρτήματα που απαιτούνται για την συμπλήρωση των συστημάτων LIL, LIL GR & LIB GR περιλαμβάνονται στα συστήματα STARR UV και STARR PW, ή πιθανόν ZUB.

Τα στοιχεία του συστήματος LIB είναι πανομοιότυπα με τα στοιχεία του συστήματος LIL, τα οποία διαφέρουν μόνο στο σχεδιασμό του εξωτερικού περιβλήματος, το οποίο είναι κατασκευασμένο από γυαλισμένο ανοξείδωτο χάλυβα.

Για τις παραγγελίες LIB, είναι απαραίτητο να αντικαταστήσετε το γράμμα „L” του κωδικού με το γράμμα „B”, το οποίο βρίσκεται πάντα στην τέταρτη ή την πέμπτη θέση.

Παράδειγμα:

LIL GR σωλήνας 1m 60/100 ... κωδικός HLPRL15 => LIB GR σωλήνας 1m 60/100 ... HLPRB15

Η τιμή υπολογίζεται από το σύστημα LIL GR με αφαίρεση 10%

Παράδειγμα:

LIL GR καμπύλη 87° 80/125 HLPRL98 ... **30,95€**

LIB GR καμπύλη 87° 80/125 HLPRB98 ... 30,95€ - 10% = **27,85€**

Χρόνος παράδοσης έως 4 εβδομάδες.

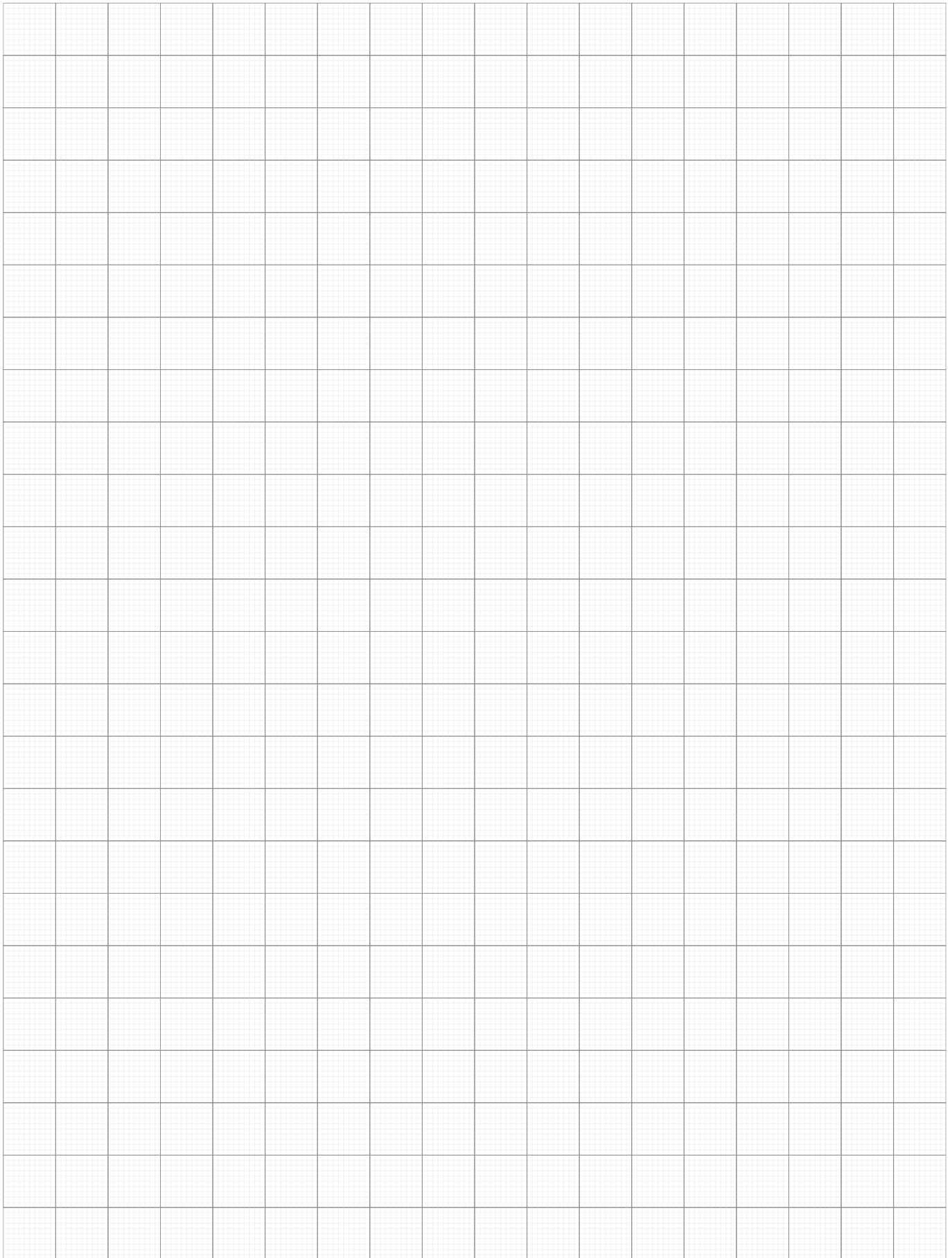

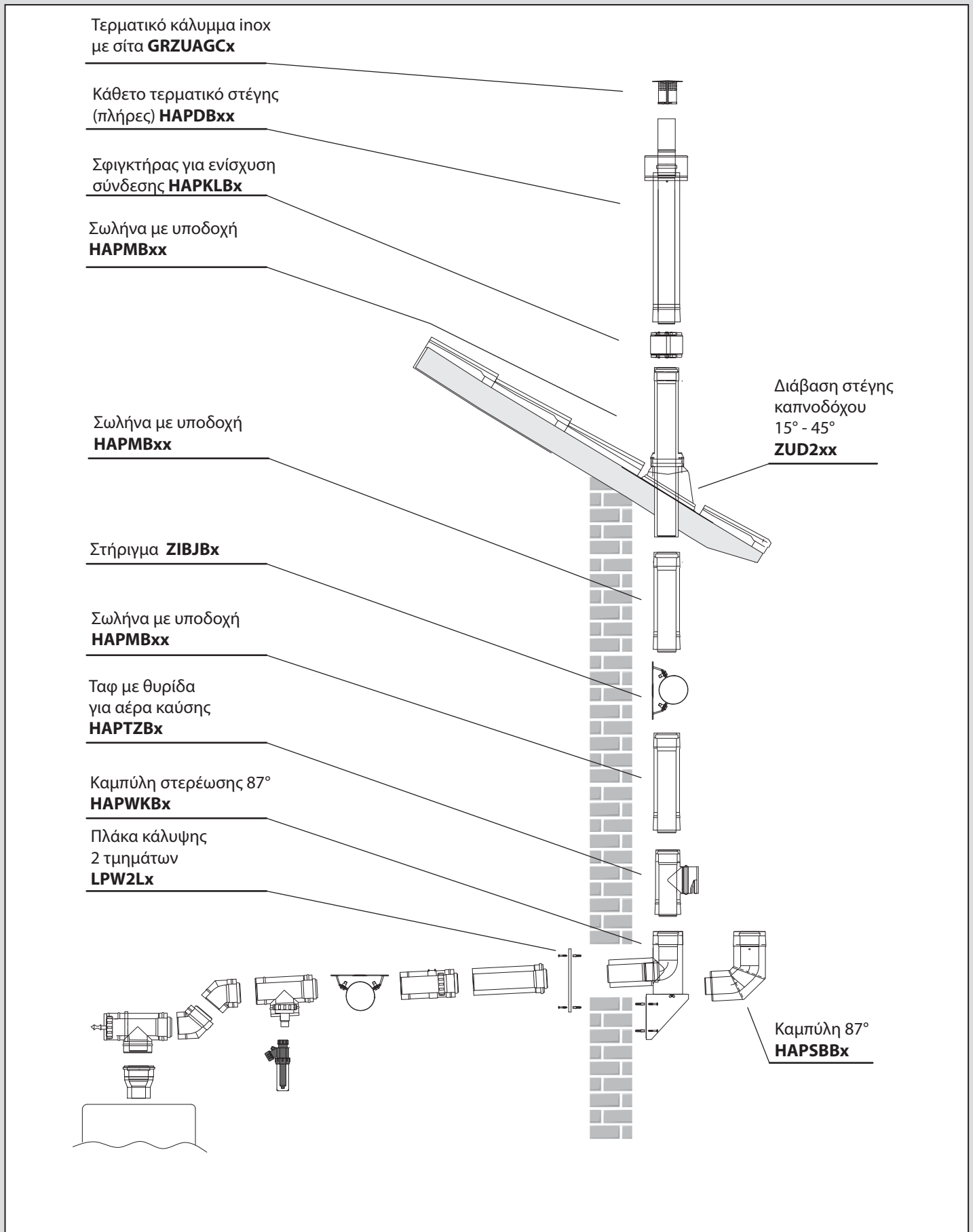

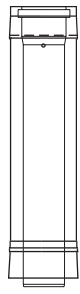
| Σωλήνα με υποδοχή | DN | Κωδικός | Τιμή [€ / τμχ.] | Παρατηρήσεις | |
|---|---------|-----------|--------------------|--------------|--|
|  | 0,25 m | 60 / 100 | HAPRB05 | 17,75 | |
| | | 80 / 125 | HAPRB08 | 18,06 | |
| | | 100 / 150 | HAPRB0X | 20,15 | |
| | | 110 / 160 | HAPRB01 | 22,12 | |
| | | 125 / 180 | HAPRB02 | 34,47 | |
| | | 160 / 225 | HAPRB06 | 48,72 | |
| | | 200 / 300 | HAPRB00 | 107,92 | |
| | 0,50 m | 60 / 100 | HAPRB55 | 22,75 | |
| | | 80 / 125 | HAPRB58 | 23,85 | |
| | | 100 / 150 | HAPRB5X | 33,25 | |
| | | 110 / 160 | HAPRB51 | 37,15 | |
| | | 125 / 180 | HAPRB52 | 47,02 | |
| | 1,00 m | 160 / 225 | HAPRB56 | 61,52 | |
| | | 200 / 300 | HAPRB50 | 146,50 | |
| 60 / 100 | | HAPRB15 | 35,05 | | |
| 80 / 125 | | HAPRB18 | 42,20 | | |
| 100 / 150 | | HAPRB1X | 50,95 | | |
| 110 / 160 | | HAPRB11 | 56,95 | | |
| 125 / 180 | | HAPRB12 | 73,75 | | |
| 160 / 225 | HAPRB16 | 100,20 | | | |
| 200 / 300 | HAPRB10 | 175,52 | | | |

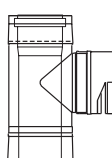
| Ταφ με θυρίδα για αέρα καύσης | DN | Κωδικός | Τιμή [€ / τμχ.] | Παρατηρήσεις |
|--|-----------|---------|--------------------|--------------|
|  | 60 / 100 | HAPTZB5 | κατόπιν αιτήσεως | |
| | 80 / 125 | HAPTZB8 | κατόπιν αιτήσεως | |
| | 110 / 160 | HAPTZB1 | 69,13 | |
| | 125 / 180 | HAPTZB2 | 84,61 | |
| | 160 / 225 | HAPTZB6 | 112,12 | |
| | 200 / 300 | HAPTZB0 | κατόπιν αιτήσεως | |

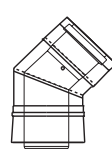
| Καμπύλη 45° | DN | Κωδικός | Τιμή [€ / τμχ.] | Παρατηρήσεις |
|---|-----------|---------|--------------------|--------------|
|  | 60 / 100 | HAPBB45 | 20,92 | |
| | 80 / 125 | HAPBB48 | 26,57 | |
| | 100 / 150 | HAPBB4X | 36,25 | |
| | 110 / 160 | HAPBB41 | 37,06 | |
| | 125 / 180 | HAPBB42 | 48,57 | |
| | 160 / 225 | HAPBB46 | 72,12 | |
| | 200 / 300 | HAPBB40 | 153,67 | |

| Αποστράγγιση με υποδοχή | DN | Κωδικός | Τιμή [€ / τμχ.] | Παρατηρήσεις |
|---|-----------|---------|--------------------|--------------|
|  | 80 / 125 | HAPKFB8 | 56,85 | |
| | 100 / 150 | HAPKFBX | 63,63 | |
| | 110 / 160 | HAPKFB1 | 69,85 | |
| | 125 / 180 | HAPKFB2 | 76,85 | |
| | 160 / 225 | HAPKFB6 | κατόπιν αιτήσεως | |
| | 200 / 300 | HAPKFB0 | κατόπιν αιτήσεως | |

| Σιφόνι συμπυκνωμάτων (για υπερπίεση M1) | DN | Κωδικός | Τιμή [€ / τμχ.] | Παρατηρήσεις |
|---|-------|---------|--------------------|--------------|
|  | 32 mm | ZUOS32 | 24,31 | |

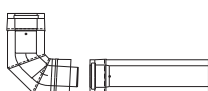

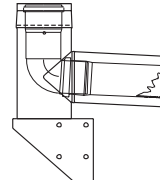
| Καμπύλη 87° με προέκταση | DN | Κωδικός | Τιμή [€ / τμχ.] | Παρατηρήσεις |
|--|-----------|---------|--------------------|--------------|
|  | 60 / 100 | HAPSBB5 | 103,55 | |
| | 80 / 125 | HAPSBB8 | 104,66 | |
| | 100 / 150 | HAPSBBX | 133,45 | |
| | 110 / 160 | HAPSBB1 | 145,50 | |
| | 125 / 180 | HAPSBB2 | 190,25 | |
| | 160 / 225 | HAPSBB6 | κατόπιν αιτήσεως | |
| | 200 / 300 | HAPSBB0 | κατόπιν αιτήσεως | |

| Καμπύλη στερέωσης 87° | DN | Κωδικός | Τιμή [€ / τμχ.] | Παρατηρήσεις |
|--|-----------|---------|--------------------|--------------|
|  | 60 / 100 | HAPWKB5 | κατόπιν αιτήσεως | |
| | 80 / 125 | HAPWKB8 | 126,85 | |
| | 110 / 160 | HAPWKB1 | 144,25 | |
| | 125 / 180 | HAPWKB2 | 162,30 | |
| | 160 / 225 | HAPWKB6 | 214,45 | |
| | 200 / 300 | HAPWKB0 | 378,55 | |

| Κάθετο τερματικό στέγης (πλήρες) | DN | Κωδικός | Τιμή [€ / τμχ.] | Παρατηρήσεις | |
|--|-------|-----------|--------------------|--------------|--|
|  | 1,20m | 60 / 100 | HAPDB45 | 60,30 | Εξωτερικά inox, κωνικό και τερματικός σωλήνας - πλαστικό μαύρου χρώματος |
| | | 80 / 125 | HAPDB48 | 62,45 | |
| | | 100 / 150 | HAPDB4X | 90,75 | |
| | | 110 / 160 | HAPDB41 | 92,56 | |
| | | 125 / 180 | HAPDB42 | 117,34 | |
| | 1,40m | 160 / 225 | HAPDB46 | 209,84 | |
| | | 200 / 300 | HAPDB40 | 346,14 | |

| Κάθετο τερματικό στέγης (πλήρες) | DN | Κωδικός | Τιμή [€ / τμχ.] | Παρατηρήσεις | |
|---|-------|-----------|--------------------|--------------|--|
|  | 1,20m | 60 / 100 | HAPDBI5 | 115,05 | Εξωτερικά inox, κωνικό και τερματικός σωλήνας - inox |
| | | 80 / 125 | HAPDBI8 | 113,98 | |
| | | 110 / 160 | HAPDBI1 | 142,32 | |
| | | 125 / 180 | HAPDBI2 | 167,45 | |
| | | 160 / 225 | HAPDBI6 | 233,83 | |
| | | 200 / 300 | HAPDBI0 | 353,82 | |

| Τερματικό κάλυμμα inox με σίτα | DN | Κωδικός | Τιμή [€ / τμχ.] | Παρατηρήσεις |
|---|-----|----------|--------------------|---|
|  | 60 | GRZUAGC5 | 17,63 | Κάλυμμα βροχής όπου η απόσταση H = 1/2 DN Χρώμα μαύρο με επικάλυψη komaxit για την αποφυγή οξείδωσης |
| | 80 | GRZUAGC8 | 17,75 | |
| | 100 | GRZUAGCX | 19,92 | |
| | 110 | GRZUAGC1 | 22,11 | |
| | 125 | GRZUAGC2 | 26,01 | |
| | 160 | GRZUAGC6 | 37,52 | |
| | 200 | GRZUAGC0 | 47,36 | |

| Στήριγμα | DN | Κωδικός | Τιμή [€ / τμχ.] | Παρατηρήσεις |
|---|-----------|---------|--------------------|--------------|
|  | 60 / 100 | ZIBJB5 | 9,29 | |
| | 80 / 125 | ZIBJB8 | 9,59 | |
| | | | | |
|  | 100 / 150 | ZIBJBX | 21,85 | |
| | 110 / 160 | ZIBJB1 | 23,14 | |
| | 125 / 180 | ZIBJB2 | 24,14 | |
| | 160 / 225 | ZIBJB6 | 26,89 | |
| | 200 / 300 | ZIBJB0 | 32,51 | |

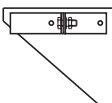
| Τριγωνική βάση στήριξης | DN | Κωδικός | Τιμή [€ / τμχ.] | Παρατηρήσεις |
|---|-----------|---------|--------------------|--------------|
|  | 110 / 160 | ZTBJB1 | 74,75 | |
| | 125 / 180 | ZTBJB2 | 99,85 | |
| | 160 / 225 | ZTBJB6 | 131,53 | |
| | 200/300 | ZTBJB0 | κατόπιν αιτήσεως | |
| | | | | |

| Σωλήνα με υποδοχή - πτυσσόμενη | DN | Κωδικός | Τιμή [€ / τμχ.] | Παρατηρήσεις |
|--|-----------|---------|--------------------|---|
|  | 100 / 150 | HAPRBEX | 48,25 | Το εξωτερικό τμήμα είναι πτυσσόμενο 0,25m έως 0,40m |
| | 110 / 160 | HAPRBE1 | 51,89 | |
| | 125 / 180 | HAPRBE2 | 58,72 | |
| | 160 / 225 | HAPRBE6 | 91,62 | |
| | 200 / 300 | HAPRBE0 | 186,52 | |
| | | | | |

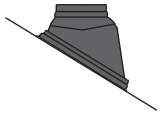
| Διάβαση στέγης καπνοδόχου 15° - 45° UNI | DN | Κωδικός | Τιμή [€ / τμχ.] | Παρατηρήσεις |
|---|-----------|---------|--------------------|-------------------|
|  15-45° | 80 / 125 | ZUD22S | 82,16 | Μαύρου χρώματος |
| | 110 / 160 | ZUD26S | 159,62 | |
| | 80 / 125 | ZUD22T | 100,53 | Χρώματος τερακότα |
| | 110 / 160 | ZUD26T | 168,32 | |
| | | | | |
| | | | | |

| Σφιγκτήρας σύσφιξης | DN | Κωδικός | Τιμή [€ / τμχ.] | Παρατηρήσεις |
|---|-----------|---------|--------------------|--------------|
|  | 60 / 100 | ZICDB5 | 3,78 | |
| | 80 / 125 | ZICDB8 | 3,97 | |
| | 110 / 160 | ZICDB1 | 4,42 | |
| | 125 / 180 | ZICDB2 | 4,54 | |
| | 160 / 225 | ZICDB6 | 6,24 | |
| | 200 / 300 | ZICDB0 | 7,37 | |

| Σφιγκτήρας για ενίσχυση σύνδεσης | DN | Κωδικός | Τιμή [€ / τμχ.] | Παρατηρήσεις |
|---|-----------|---------|--------------------|--------------|
|  | 60 / 100 | HAPKLB5 | 38,22 | |
| | 80 / 125 | HAPKLB8 | 38,97 | |
| | 100 / 150 | HAPKLBX | 40,31 | |
| | 110 / 160 | HAPKLB1 | 40,95 | |
| | 125 / 180 | HAPKLB2 | 42,45 | |
| | 160 / 225 | HAPKLB6 | 43,82 | |
| 200 / 300 | HAPKLB0 | 47,41 | | |

Το σύστημα LAB μπορεί επίσης να παραγγελθεί σε χρωματισμούς RAL. Η βαφή γίνεται με τεχνολογία επίστρωσης σε σκόνη (komaxit).

Η τιμή υπολογίζεται από το σύστημα LAB + 20%

Χρόνος παράδοσης επιπρόσθετων βαμμένων στοιχείων:

Για DN 60/100 - DN 110/160 εντός 2 εβδομάδων.

Για DN 125/180 - DN 200/300 έως 4 εβδομάδες.

Υπόλοιπα εξαρτήματα που απαιτούνται για την συμπλήρωση των συστημάτων LAB GR & LAL GR περιλαμβάνονται στα συστήματα STARR UV ή πιθανόν ZUB.

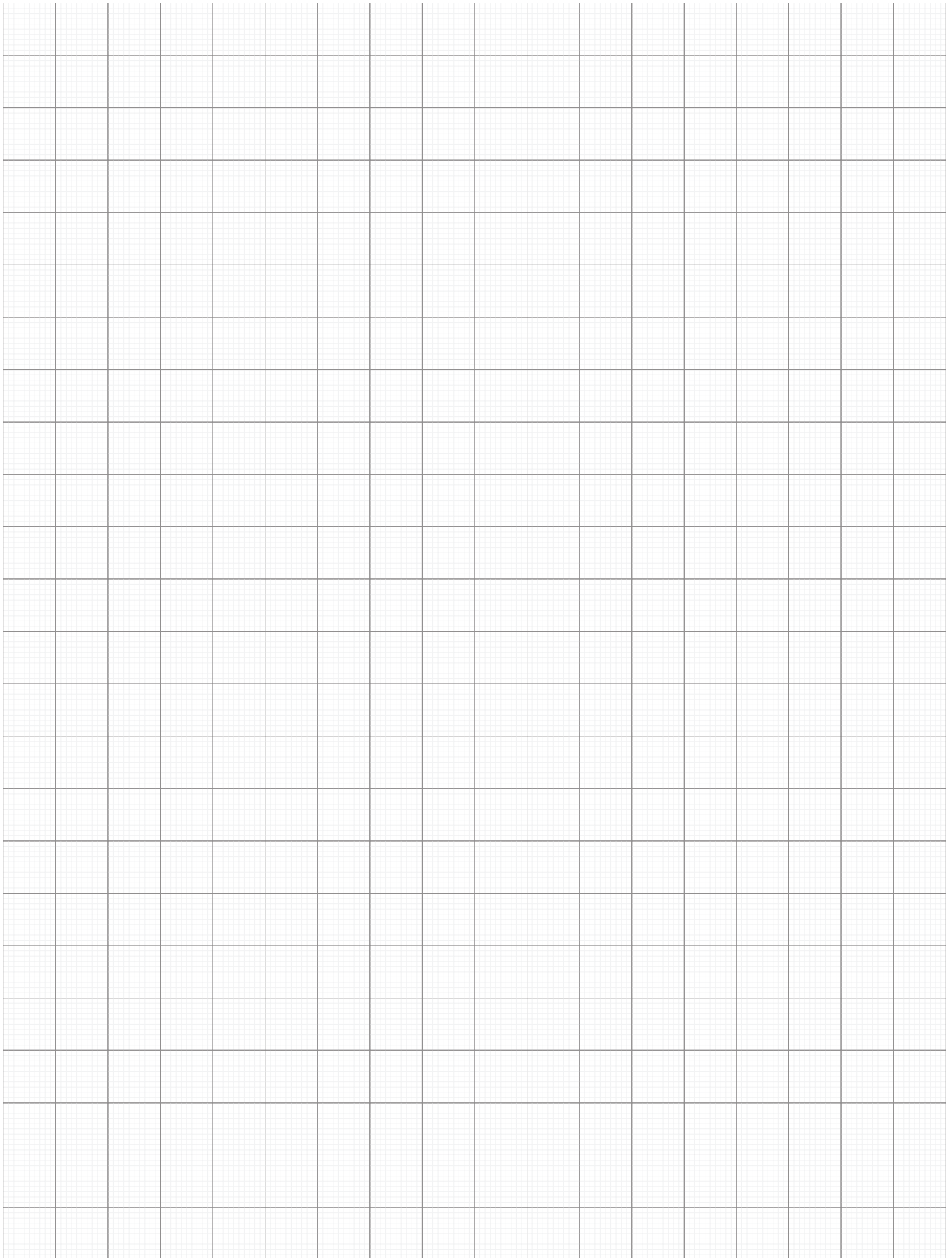

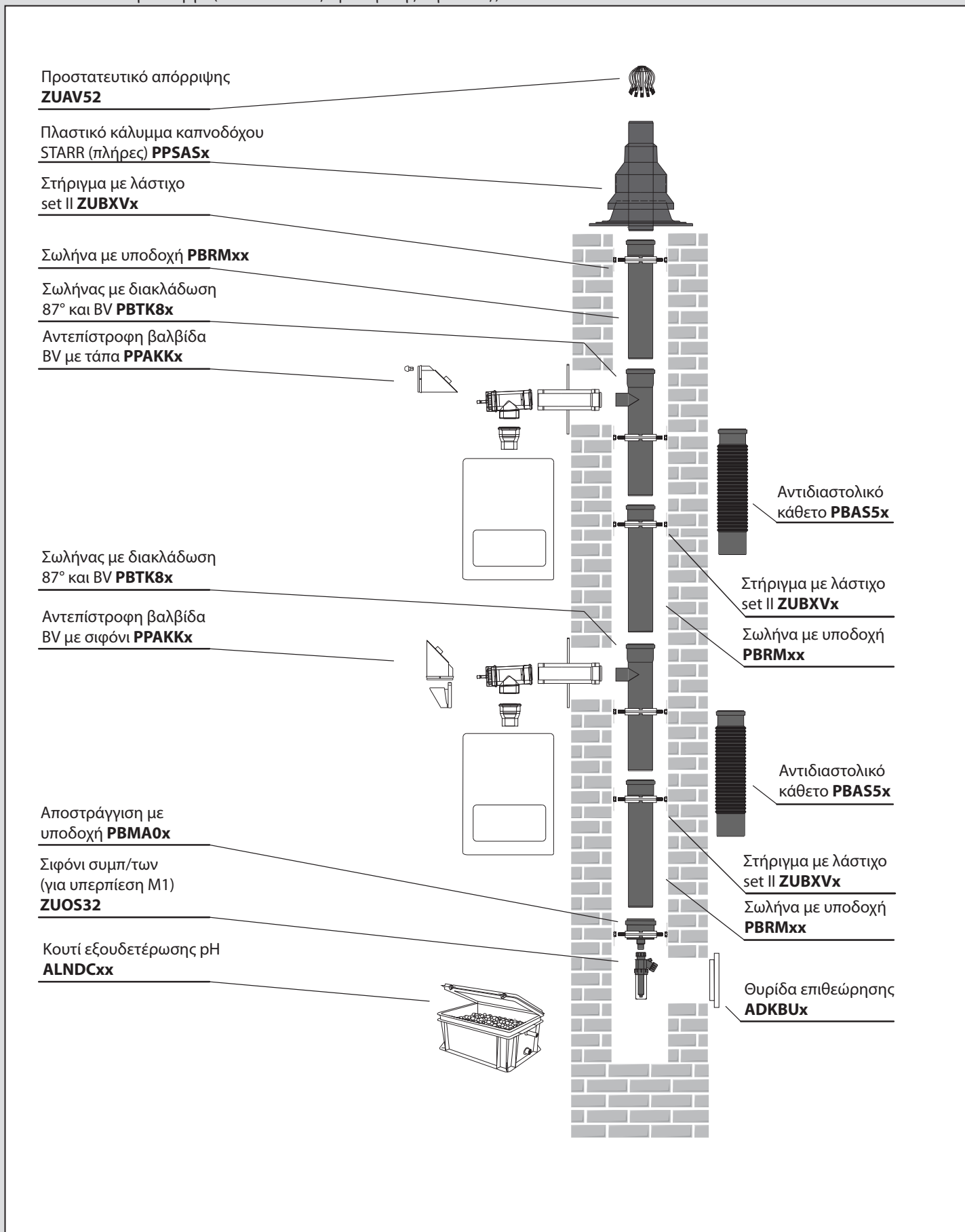

ΣΥΣΤΗΜΑ ΚΑΠΝΟΔΟΧΩΝ ΠΟΛΛΑΠΛΗΣ ΣΥΝΔΕΣΗΣ ΣΕ ΚΕΝΤΡΙΚΗ ΚΑΜΙΝΑΔΑ - (EN 13384-2)
DN 110 – 315 mm με διακλάδωσεις 87° DN 80 – 250 mm
PPH (μαύρο)
LAS

Παραλλαγή 1 (πλαστικό εντός υφιστάμενης καμινάδας)

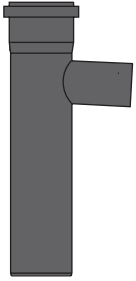
| Σωλήνας με διακλάδωση 87° | DN | Κωδικός | Τιμή [€ / τμχ.] | Παρατηρήσεις |
|---|-----------|---------|-----------------|--------------|
|  | 80 / 60 | PBTE58 | 48,83 | |
| | 110 / 60 | PBTE51 | 49,51 | |
| | 110 / 80 | PBTE81 | 49,63 | |
| | 125 / 60 | PBTE52 | 65,91 | |
| | 125 / 80 | PBTE82 | 64,33 | |
| | 125 / 110 | PBTE12 | 66,44 | |
| | 160 / 60 | PBTE56 | 92,88 | |
| | 160 / 80 | PBTE86 | 93,04 | |
| | 160 / 110 | PBTE16 | 94,38 | |
| | 160 / 125 | PBTE26 | 98,32 | |
| | 200 / 60 | PBTE50 | 143,16 | |
| | 200 / 80 | PBTE80 | 143,32 | |
| | 200 / 110 | PBTE10 | 143,69 | |
| | 200 / 125 | PBTE20 | 148,60 | |
| | 200 / 160 | PBTE60 | 153,72 | |
| | 250 / 60 | PBTE5V | 294,52 | |
| | 250 / 80 | PBTE8V | 294,68 | |
| | 250 / 110 | PBTE1V | 295,98 | |
| | 250 / 125 | PBTE2V | 300,00 | |
| | 250 / 160 | PBTE6V | 305,08 | |
| | 250 / 200 | PBTE0V | 312,63 | |
| | 315 / 60 | PBTE53 | 490,96 | |
| | 315 / 80 | PBTE83 | 491,69 | |
| | 315 / 110 | PBTE13 | 500,46 | |
| | 315 / 125 | PBTE23 | 512,20 | |
| | 315 / 160 | PBTE63 | 518,94 | |
| | 315 / 200 | PBTE03 | 513,42 | |
| | 315 / 250 | PBTEV3 | 530,35 | |

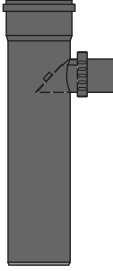
| Σωλήνας με διακλάδωση 87° και BV | DN | Κωδικός | Τιμή [€ / τμχ.] | Παρατηρήσεις |
|---|-----------|---------|-----------------|--------------------|
|  | 110 / 80 | PBTK81 | 106,24 | Αντεπίστροφη dn80 |
| | 125 / 80 | PBTK82 | 120,66 | |
| | 160 / 80 | PBTK86 | 145,15 | |
| | 200 / 80 | PBTK80 | 194,73 | |
| | 250 / 80 | PBTK8V | 365,87 | |
| | 315 / 80 | PBTK83 | 522,68 | |
| | 160 / 125 | PBTK26 | 249,81 | Αντεπίστροφη dn125 |
| | 200 / 125 | PBTK20 | 328,34 | |
| | 250 / 125 | PBTK2V | 536,43 | |
| | 315 / 125 | PBTK23 | 719,62 | |
| | | | | |

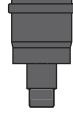
| Αποστράγγιση με υποδοχή | DN | Κωδικός | Τιμή [€ / τμχ.] | Παρατηρήσεις |
|---|-----|---------|-----------------|--------------|
|  | 80 | PBMA08 | 15,24 | |
| | 110 | PBMA01 | 23,68 | |
| | 125 | PBMA02 | 36,81 | |
| | 160 | PBMA06 | 47,52 | |
| | 200 | PBMA00 | 113,10 | |
| | 250 | PBMA0V | 167,35 | |
| | 315 | PBMA03 | 185,97 | |

| Σιφόνι συμπεκνωμάτων (για υπερπίεση M1) | DN | Κωδικός | Τιμή [€ / τμχ.] | Παρατηρήσεις |
|---|-------|---------|-----------------|--------------|
|  | 32 mm | ZUOS32 | 24,31 | |

| Στήριγμα με λάστιχο set II | DN | Κωδικός | Τιμή [€ / τμχ.] | Παρατηρήσεις |
|---|-----|---------|-----------------|--------------|
|  | 80 | ZUBGV8 | 18,96 | Σείριωμα M10 |
| | 110 | ZUBGV1 | 22,48 | |
| | 125 | ZUBGV2 | 27,73 | |
| | 160 | ZUBGV6 | 29,64 | |
| | 200 | ZUBGV0 | 32,10 | |
| | 250 | ZUBGVV | 89,47 | Σείριωμα M16 |
| | 315 | ZUBGV3 | 128,87 | |

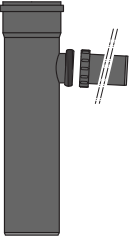
| Σωλήνας με διακλάδωση 87° με προέκταση | DN | Κωδικός | Τιμή [€ / τμχ.] | Παρατηρήσεις |
|---|----------|---------|-----------------|--------------|
|  | 110 / 60 | PBTRL51 | 72,78 | |
| | 110 / 80 | PBTRL81 | 93,41 | |
| | 125 / 60 | PBTRL52 | 86,34 | |
| | 125 / 80 | PBTRL82 | 106,97 | |
| | 160 / 60 | PBTRL56 | 110,14 | |
| | 160 / 80 | PBTRL86 | 130,81 | |
| | 200 / 60 | PBTRL50 | 156,19 | |
| 200 / 80 | PBTRL80 | 176,82 | | |

| Αντιδιαστολικό κάθετο | DN | Κωδικός | Τιμή [€ / τμχ.] | Παρατηρήσεις |
|---|-----|---------|-----------------|--------------|
|  | 80 | PBAS58 | 47,48 | |
| | 110 | PBAS51 | 50,40 | |
| | 125 | PBAS52 | 71,52 | |
| | 160 | PBAS56 | 116,76 | |
| | 200 | PBAS50 | 165,25 | |

Υπόλοιπα εξαρτήματα που απαιτούνται για την συμπλήρωση του συστήματος LAS περιλαμβάνονται στα συστήματα STARR UV και STARR PW, ή πιθανόν ZUB.

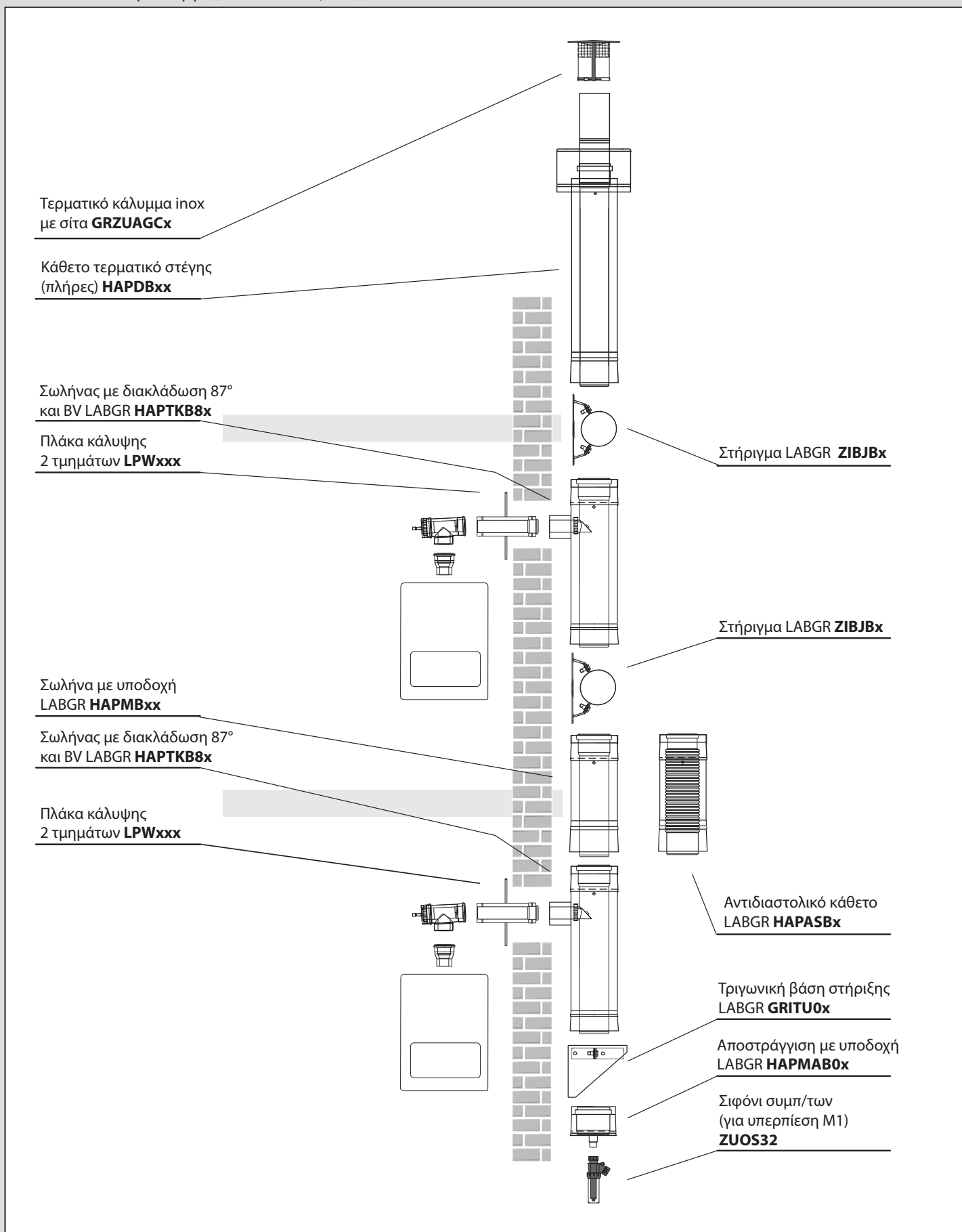

ΣΥΣΤΗΜΑ ΚΑΠΝΟΔΟΧΩΝ ΠΟΛΛΑΠΛΗΣ ΣΥΝΔΕΣΗΣ ΣΕ ΚΕΝΤΡΙΚΗ ΚΑΜΙΝΑΔΑ - (EN 13384-2)

DN 110/160 – 200/300 mm με διακλαδώσεις 87° DN 60/100 – 80/125 mm

PPH/inox

LAS

Παραλλαγή 2 (πλαστικό εντός inox)

| Σωλήνας με διακλάδωση 87° και BV | DN | Κωδικός | Τιμή [€ / τμχ.] | Παρατηρήσεις |
|--|-----------|----------|-----------------|--------------|
|  1,00 m Διακλάδωση 80 / 125 | 110 / 160 | HAPTKB81 | 141,46 | |
| | 125 / 180 | HAPTKB82 | 159,40 | |
| | 160 / 225 | HAPTKB86 | 211,42 | |
| | 200 / 300 | HAPTKB80 | 300,30 | |
| | | | | |

| Σωλήνα με υποδοχή - πτυσσόμενη | DN | Κωδικός | Τιμή [€ / τμχ.] | Παρατηρήσεις |
|---|-----------|---------|-----------------|---|
|  | 110 / 160 | HAPRBE1 | 51,89 | Το εξωτερικό τμήμα είναι πτυσσόμενο 0,25m έως 0,40m |
| | 125 / 180 | HAPRBE2 | 58,72 | |
| | 160 / 225 | HAPRBE6 | 91,62 | |
| | 200 / 300 | HAPRBE0 | 186,52 | |
| | | | | |

| Σωλήνας με διακλάδωση 87° | DN | Κωδικός | Τιμή [€ / τμχ.] | Παρατηρήσεις | |
|---|-----------|----------|-----------------|--------------|--|
|  1,00 m Διακλ. 60 / 100 Διακλ. 80 / 125 | 110 / 160 | HAPTEB51 | 85,68 | | |
| | 125 / 180 | HAPTEB52 | 105,07 | | |
| | 160 / 225 | HAPTEB56 | 162,16 | | |
| | 200 / 300 | HAPTEB50 | 245,56 | | |
| | 110 / 160 | HAPTEB81 | 85,64 | | |
| | 125 / 180 | HAPTEB82 | 103,87 | | |
| | 160 / 225 | HAPTEB86 | 162,20 | | |
| | 200 / 300 | HAPTEB80 | 245,75 | | |
| | | | | | |
| | | | | | |

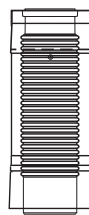
| Αντιδιαστολικό κάθετο | DN | Κωδικός | Τιμή [€ / τμχ.] | Παρατηρήσεις | |
|---|-----------|---------|-----------------|--------------|--|
|  | 110 / 160 | HAPASB1 | 72,60 | | |
| | 125 / 180 | HAPASB2 | 95,53 | | |
| | 160 / 225 | HAPASB6 | 166,73 | | |
| | 200 / 300 | HAPASB0 | 239,60 | | |
| | | | | | |
| | | | | | |

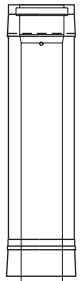
| Σωλήνα με υποδοχή | DN | Κωδικός | Τιμή [€ / τμχ.] | Παρατηρήσεις | |
|---|--------|-----------|-----------------|--------------|--|
|  | 0,25 m | 110 / 160 | HAPRB01 | 22,12 | |
| | | 125 / 180 | HAPRB02 | 34,47 | |
| | | 160 / 225 | HAPRB06 | 48,72 | |
| | | 200 / 300 | HAPRB00 | 107,92 | |
| | 0,50 m | 110 / 160 | HAPRB51 | 37,15 | |
| | | 125 / 180 | HAPRB52 | 47,02 | |
| | | 160 / 225 | HAPRB56 | 61,52 | |
| | | 200 / 300 | HAPRB50 | 146,50 | |
| | 1,00 m | 110 / 160 | HAPRB11 | 56,95 | |
| | | 125 / 180 | HAPRB12 | 73,75 | |
| | | 160 / 225 | HAPRB16 | 100,20 | |
| | | 200 / 300 | HAPRB10 | 175,52 | |

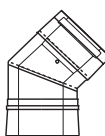
| Καμπύλη 45° | DN | Κωδικός | Τιμή [€ / τμχ.] | Παρατηρήσεις |
|--|-----------|---------|-----------------|--------------|
|  | 110 / 160 | HAPBB41 | 37,06 | |
| | 125 / 180 | HAPBB42 | 48,57 | |
| | 160 / 225 | HAPBB46 | 72,12 | |
| | 200 / 300 | HAPBB40 | 153,67 | |
| | | | | |

| Αποστράγγιση με υποδοχή | DN | Κωδικός | Τιμή [€ / τμχ.] | Παρατηρήσεις |
|---|-----------|---------|-----------------|--------------|
|  | 110 / 160 | HAPMAB1 | 43,55 | |
| | 125 / 180 | HAPMAB2 | 68,80 | |
| | 160 / 225 | HAPMAB6 | 126,50 | |
| | 200 / 300 | HAPMAB0 | 194,30 | |

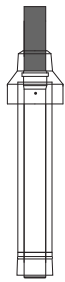
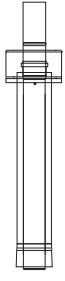
| Κάθετο τερματικό στέγης (πλήρες) | DN | Κωδικός | Τιμή [€ / τμχ.] | Παρατηρήσεις |
|--|-----------|---------|-----------------|--|
|  1,30m | 110 / 160 | HAPDB41 | 92,56 | Εξωτερικά inox, κωνικό και τερματικός σωλήνας - πλαστικό μαύρου χρώματος |
| | 125 / 180 | HAPDB42 | 117,34 | |
| | 160 / 225 | HAPDB46 | 209,84 | |
| | 200 / 300 | HAPDB40 | 346,14 | |
| | | | | |
|  1,20m | 110 / 160 | HAPDBI1 | 142,32 | Εξωτερικά inox, κωνικό και τερματικός σωλήνας - inox |
| | 125 / 180 | HAPDBI2 | 167,45 | |
| | 160 / 225 | HAPDBI6 | 233,83 | |
| | 200 / 300 | HAPDBI0 | 353,82 | |
| | | | | |

| Σιφόνι συμπυκνωμάτων (για υπερπίεση M1) | DN | Κωδικός | Τιμή [€ / τμχ.] | Παρατηρήσεις |
|---|-------|---------|-----------------|--------------|
|  | 32 mm | ZUOS32 | 24,31 | |

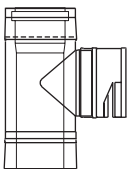
| Ταφ με θυρίδα για αέρα καύσης | DN | Κωδικός | Τιμή [€ / τμχ.] | Παρατηρήσεις |
|---|-----------|---------|------------------|--------------|
|  | 110 / 160 | HARTZB1 | 69,13 | |
| | 125 / 180 | HARTZB2 | 84,61 | |
| | 160 / 225 | HARTZB6 | 112,12 | |
| | 200 / 300 | HARTZB0 | κατόπιν αιτήσεως | |
| | | | | |

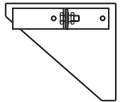
| Τριγωνική βάση στήριξης | DN | Κωδικός | Τιμή [€ / τμχ.] | Παρατηρήσεις |
|---|-----------|---------|------------------|--------------|
|  | 110 / 160 | ZTBJB1 | 74,75 | |
| | 125 / 180 | ZTBJB2 | 99,85 | |
| | 160 / 225 | ZTBJB6 | 131,53 | |
| | 200 / 300 | ZTBJB0 | κατόπιν αιτήσεως | |
| | | | | |

| Τερματικό κάλυμμα inox με σίτα | DN | Κωδικός | Τιμή [€ / τμχ.] | Παρατηρήσεις |
|---|-----|----------|-----------------|---|
|  | 110 | GRZUAGC1 | 22,11 | Κάλυμμα βροχής όπου η απόσταση H = 1/2 DN Χρώμα μαύρο με επικάλυψη komaxit για την αποφυγή οξείδωσης |
| | 125 | GRZUAGC2 | 26,01 | |
| | 160 | GRZUAGC6 | 37,52 | |
| | 200 | GRZUAGC0 | 47,36 | |
| | | | | |

| Στήριγμα | DN | Κωδικός | Τιμή [€ / τμχ.] | Παρατηρήσεις |
|---|-----------|---------|-----------------|--------------|
|  | 110 / 160 | ZIBJB1 | 23,14 | |
| | 125 / 180 | ZIBJB2 | 23,14 | |
| | 160 / 225 | ZIBJB6 | 26,89 | |
| | 200 / 300 | ZIBJB0 | 32,51 | |
| | | | | |

| Σφιγκτήρας σύσφιξης | DN | Κωδικός | Τιμή [€ / τμχ.] | Παρατηρήσεις |
|---|-----------|---------|-----------------|--------------|
|  | 60 / 100 | ZICDB5 | 3,78 | |
| | 80 / 125 | ZICDB8 | 3,97 | |
| | 110 / 160 | ZICDB1 | 4,42 | |
| | 125 / 180 | ZICDB2 | 4,54 | |
| | 160 / 225 | ZICDB6 | 6,24 | |
| | 200 / 300 | ZICDB0 | 7,37 | |
| | | | | |

| Σφιγκτήρας για ενίσχυση σύνδεσης | DN | Κωδικός | Τιμή [€ / τμχ.] | Παρατηρήσεις |
|---|-----------|---------|-----------------|--------------|
|  | 60 / 100 | HAPKLB5 | 38,22 | |
| | 80 / 125 | HAPKLB8 | 38,97 | |
| | 110 / 160 | HAPKLB1 | 40,95 | |
| | 125 / 180 | HAPKLB2 | 42,45 | |
| | 160 / 225 | HAPKLB6 | 43,82 | |
| | 200 / 300 | HAPKLB0 | 47,41 | |
| | | | | |

Το σύστημα LAB μπορεί επίσης να παραγγελθεί σε χρωματισμούς RAL. Η βαφή γίνεται με τεχνολογία επιστρώσης σε σκόνη (komaxit).

Η τιμή υπολογίζεται από το σύστημα LAB + 20%

Χρόνος παράδοσης επιπρόσθετων βαμμένων στοιχείων:

Για DN 60/100 - DN 110/160 εντός 2 εβδομάδων.

Για DN 125/180 - DN 200/300 έως 4 εβδομάδες.

Υπόλοιπα εξαρτήματα που απαιτούνται για την συμπλήρωση των συστημάτων LAB GR & LAL GR περιλαμβάνονται στα συστήματα STARR UV και STARR PW, ή πιθανόν ZUB.

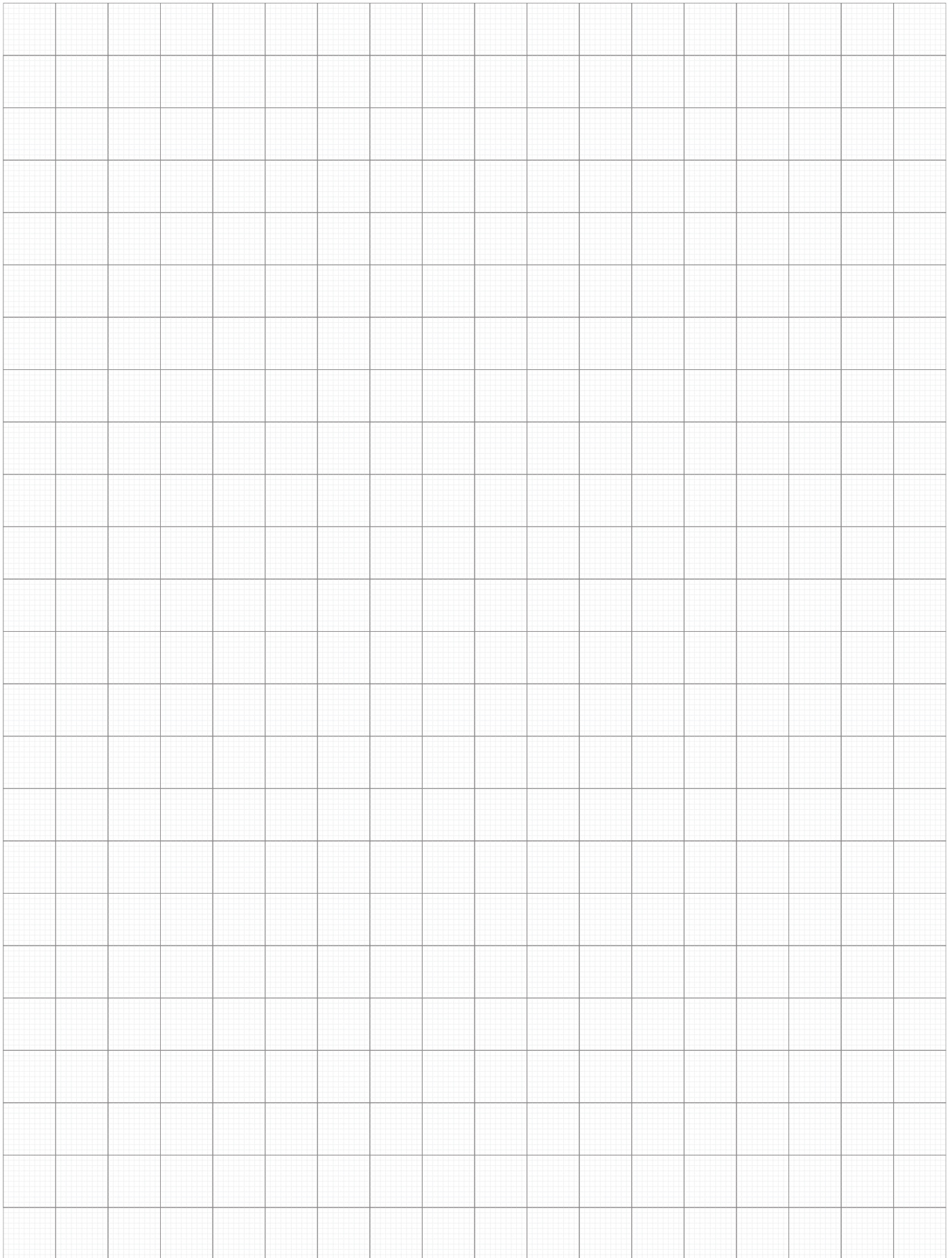

Cascade τύπου AXIAL

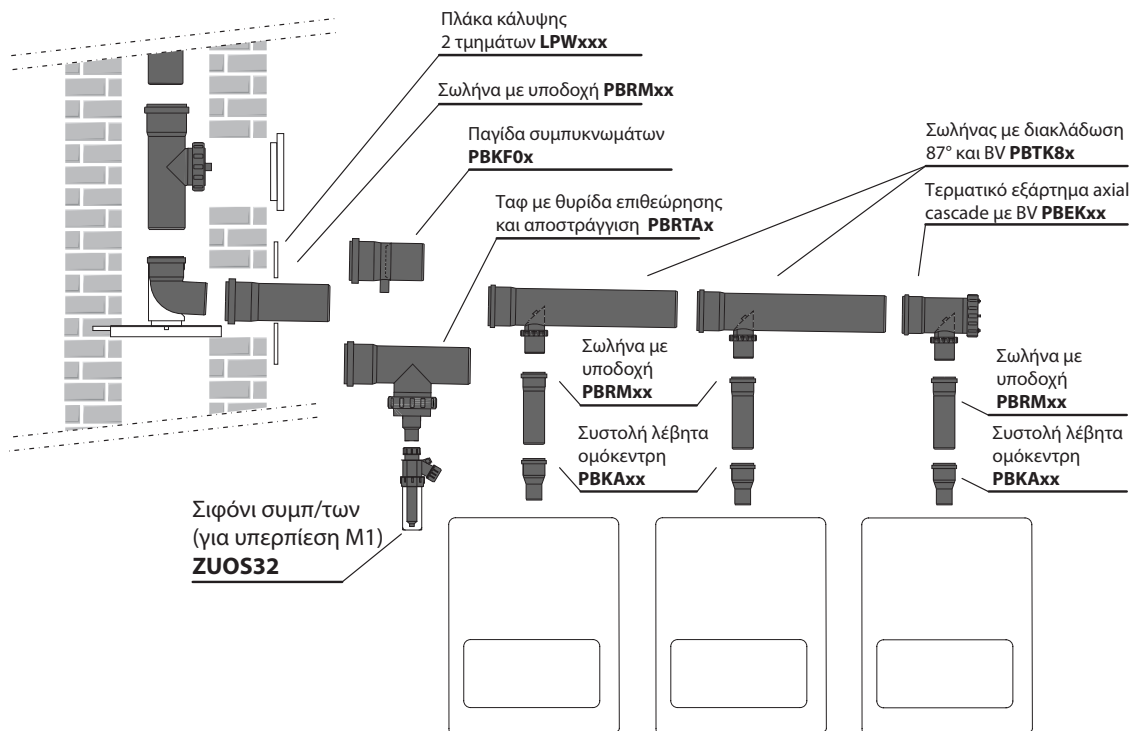

Cascade τύπου OFFSET

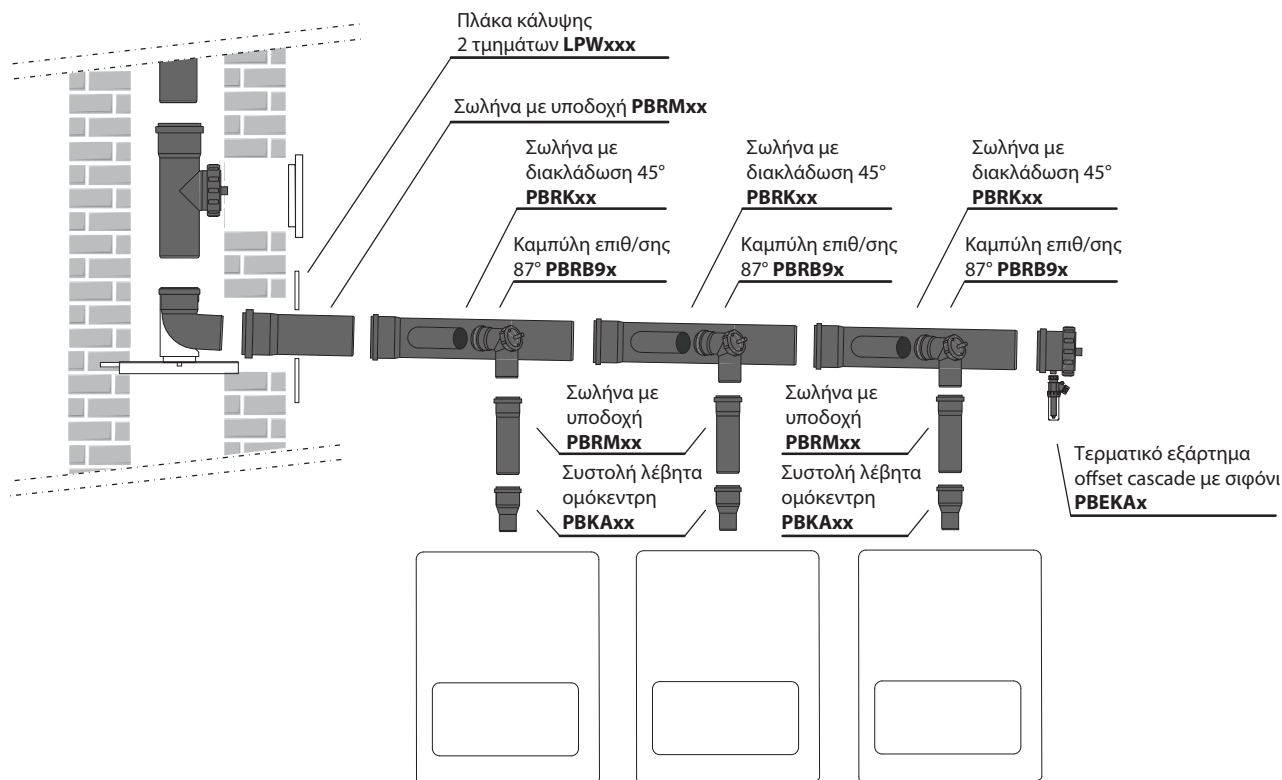

**ΣΥΣΤΗΜΑ ΚΑΠΝΟΔΟΧΩΝ ΓΙΑ ΣΥΣΚΕΥΕΣ ΣΥΝΔΕΔΕΜΕΝΕΣ ΣΕ ΣΕΙΡΑ, CASCADE - (EN-13384-2)
DN 110 – 315 mm με διακλαδώσεις 45°, 87° DN 80 – 250 mm**

PPH (μαύρο)

CAS

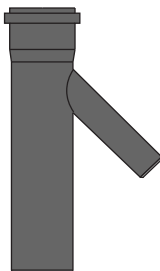
| Σωλήνα με διακλάδωση 45° | DN | Κωδικός | Τιμή [€ / τμχ.] | Παρατηρήσεις |
|---|-----------|---------|-----------------|--------------|
|  | 80 / 60 | PBRK58 | 52,04 | |
| | 110 / 60 | PBRK51 | 55,76 | |
| | 110 / 80 | PBRK81 | 55,88 | |
| | 125 / 60 | PBRK52 | 79,39 | |
| | 125 / 80 | PBRK82 | 73,51 | |
| | 125 / 110 | PBRK12 | 74,56 | |
| | 160 / 60 | PBRK56 | 102,87 | |
| | 160 / 80 | PBRK86 | 103,03 | |
| | 160 / 110 | PBRK16 | 142,38 | |
| | 160 / 125 | PBRK26 | 157,13 | |
| | 200 / 60 | PBRK50 | 155,91 | |
| | 200 / 80 | PBRK80 | 156,07 | |
| | 200 / 110 | PBRK10 | 157,13 | |
| | 200 / 125 | PBRK20 | 160,30 | |
| | 200 / 160 | PBRK60 | 164,36 | |
| | 250 / 60 | PBRK5V | 305,40 | |
| | 250 / 80 | PBRK8V | 305,48 | |
| | 250 / 110 | PBRK1V | 306,54 | |
| | 250 / 125 | PBRK2V | 309,79 | |
| | 250 / 160 | PBRK6V | 313,85 | |
| | 250 / 200 | PBRK0V | 319,86 | |
| | 315 / 60 | PBRK53 | 490,96 | |
| | 315 / 80 | PBRK83 | 491,69 | |
| | 315 / 110 | PBRK13 | 500,46 | |
| | 315 / 125 | PBRK23 | 512,20 | |
| | 315 / 160 | PBRK63 | 518,94 | |
| | 315 / 200 | PBRK03 | 513,42 | |
| | 315 / 250 | PBRKV3 | 530,35 | |

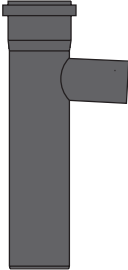
| Σωλήνα με διακλάδωση 87° | DN | Κωδικός | Τιμή [€ / τμχ.] | Παρατηρήσεις |
|---|-----------|---------|-----------------|--------------|
|  | 80 / 60 | PBTE58 | 48,83 | |
| | 110 / 60 | PBTE51 | 49,51 | |
| | 110 / 80 | PBTE81 | 49,63 | |
| | 125 / 60 | PBTE52 | 65,91 | |
| | 125 / 80 | PBTE82 | 64,33 | |
| | 125 / 110 | PBTE12 | 66,44 | |
| | 160 / 60 | PBTE56 | 92,88 | |
| | 160 / 80 | PBTE86 | 93,04 | |
| | 160 / 110 | PBTE16 | 94,38 | |
| | 160 / 125 | PBTE26 | 98,32 | |
| | 200 / 60 | PBTE50 | 138,24 | |
| | 200 / 80 | PBTE80 | 143,32 | |
| | 200 / 110 | PBTE10 | 143,69 | |
| | 200 / 125 | PBTE20 | 148,60 | |
| | 200 / 160 | PBTE60 | 153,72 | |
| | 250 / 60 | PBTE5V | 294,52 | |
| | 250 / 80 | PBTE8V | 294,68 | |
| | 250 / 110 | PBTE1V | 295,98 | |
| | 250 / 125 | PBTE2V | 300,00 | |
| | 250 / 160 | PBTE6V | 305,08 | |
| | 250 / 200 | PBTE0V | 312,63 | |
| | 315 / 60 | PBTE53 | 490,96 | |
| | 315 / 80 | PBTE83 | 491,69 | |
| | 315 / 110 | PBTE13 | 500,46 | |
| | 315 / 125 | PBTE23 | 512,20 | |
| | 315 / 160 | PBTE63 | 518,94 | |
| | 315 / 200 | PBTE03 | 513,42 | |
| | 315 / 250 | PBTEV3 | 530,35 | |

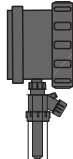
| Θερματικό εξάρτημα offset cascade με σιφόνι | DN | Κωδικός | Τιμή [€ / τμχ.] | Παρατηρήσεις |
|---|-----|---------|-----------------|--------------|
|  | 110 | PBEKA1 | 102,95 | |
| | 125 | PBEKA2 | 121,35 | |
| | 160 | PBEKA6 | 133,29 | |
| | 200 | PBEKA0 | 201,15 | |
| | 250 | PBEKAV | 282,70 | |
| | 315 | PBEKA3 | 367,46 | |

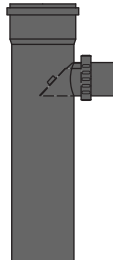
| Σωλήνας με διακλάδωση 87° και BV | DN | Κωδικός | Τιμή [€ / τμχ.] | Παρατηρήσεις |
|---|-----------|---------|-----------------|--------------|
|  | 110 / 80 | PBTK81 | 106,24 | |
| | 125 / 80 | PBTK82 | 120,66 | |
| | 160 / 80 | PBTK86 | 145,15 | |
| | 200 / 80 | PBTK80 | 194,73 | |
| | 250 / 80 | PBTK8V | 365,87 | |
| | 315 / 80 | PBTK83 | 522,68 | |
| | 160 / 125 | PBTK26 | 249,81 | |
| | 200 / 125 | PBTK20 | 328,34 | |
| | 250 / 125 | PBTK2V | 536,43 | |
| | 315 / 125 | PBTK23 | 719,62 | |

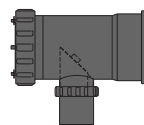
| Θερματικό εξάρτημα axial cascade με BV | DN | Κωδικός | Τιμή [€ / τμχ.] | Παρατηρήσεις |
|--|-----------|---------|-----------------|--------------|
|  | 110 / 80 | PBEK01 | 147,54 | |
| | 125 / 80 | PBEK02 | 168,38 | |
| | 160 / 80 | PBEK06 | 208,83 | |
| | 200 / 80 | PBEK00 | 267,06 | |
| | 250 / 80 | PBEK0V | 351,58 | |
| | 315 / 80 | PBEK03 | 559,76 | |
| | 160 / 125 | PBEK26 | 284,32 | |
| | 200 / 125 | PBEK20 | 383,99 | |
| | 250 / 125 | PBEK2V | 530,56 | |
| | 315 / 125 | PBEK23 | 625,55 | |

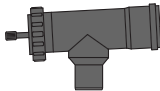
| Ταφ με θυρίδα επιθεώρησης και σημείο μέτρησης | DN | Κωδικός | Τιμή [€ / τμχ.] | Παρατηρήσεις | |
|--|--------|---------|-----------------|--------------|--|
|  | DN 110 | 80 | PBKT08 | 66,14 | |
| | | 100 | PBKT09 | 72,98 | |
| | DN 125 | 80 | PBKT06 | 120,13 | |
| | | 100 | PBKT12 | 129,13 | |
| | | 110 | PBKT13 | 120,13 | |
| | DN 160 | 80 | PBKT61 | 173,15 | |
| | | 100 | PBKT17 | 173,00 | |
| | | 110 | PBKT18 | 166,05 | |
| | | 125 | PBKT19 | 168,46 | |
| | DN 200 | 80 | PBKTR80 | 269,29 | |
| | | 100 | PBKT100 | 273,57 | |
| | | 110 | PBKT30 | 274,28 | |
| | | 125 | PBKT35 | 262,86 | |
| | | 160 | PBKT27 | 253,05 | |
| | DN 250 | 110 | PBKTR1V | 381,58 | |
| | | 125 | PBKTR2V | 383,29 | |
| | | 160 | PBKTV2 | 370,83 | |
| | DN 315 | 200 | PBKTV4 | 369,76 | |
| | | 110 | PBKTR13 | 616,26 | |
| | | 125 | PBKTR23 | 653,44 | |
| | DN 315 | 160 | PBKTR63 | 690,62 | |
| | | 200 | PBKT64 | 646,15 | |
| | | 250 | PBKT66 | 664,89 | |

| Αντεπίστροφη βαλβίδα (BV) | Εξαρτήματα | Κωδικός | Τιμή [€ / τμχ.] | Παρατηρήσεις |
|---------------------------|------------|---------|-----------------|------------------|
| | ZK 80 | PPSK08 | 79,14 | |
| | ZK 80 | PPAKK8 | 99,86 | με σιφόνι ή τάπα |
| | ZK 125 | PPSK02 | 163,75 | |
| | ZK 125 | PPAKK2 | 181,51 | με σιφόνι ή τάπα |
| | Σιφόνι | PPSS00 | 9,51 | |
| | Τάπα | PPKS00 | 5,58 | |

| Καμπύλη επιθ/σης 87° | DN | Κωδικός | Τιμή [€ / τμχ.] | Παρατηρήσεις |
|----------------------|-----|---------|-----------------|--------------|
| | 60 | PBRB95 | 37,51 | |
| | 80 | PBRB98 | 33,31 | |
| | 100 | PBRB9X | 48,22 | |
| | 110 | PBRB91 | 65,96 | |
| | 125 | PBRB92 | 104,40 | |

| Πακέτο cascade τύπου AXIAL για ενδιάμεσο λέβητα με BV | DN | Κωδικός | Κωδικός πακέτου | Τιμή [€ / τμχ.] | Παρατηρήσεις |
|---|-----------|---------|----------------------------------|-----------------|--------------|
| | 110 / 80 | - | SCEK81 | 135,82 | |
| | Περιέχει: | | | | |
| | 110 / 80 | PBTK81 | Σωλήνας με διακλάδωση 87° και BV | | 1x |
| | 80 | PBRM08 | Σωλήνας με υποδοχή 0,25m | | 1x |
| | 125 / 80 | - | SCEK82 | 153,15 | |
| | Περιέχει: | | | | |
| | 125 / 80 | PBTK82 | Σωλήνας με διακλάδωση 87° και BV | | 1x |
| | 80 | PBRM08 | Σωλήνας με υποδοχή 0,25m | | 1x |
| | 160 / 80 | - | SCEK86 | 182,62 | |
| | Περιέχει: | | | | |
| | 160 / 80 | PBTK86 | Σωλήνας με διακλάδωση 87° και BV | | 1x |
| | 80 | PBRM08 | Σωλήνας με υποδοχή 0,25m | | 1x |
| | 160 / 110 | - | SCEK16 | 372,12 | |
| | Περιέχει: | | | | |
| | 160 / 125 | PBTK26 | Σωλήνας με διακλάδωση 87° και BV | | 1x |
| | 125 / 110 | PBKA13 | Συστολή ομόκεντρη | | 1x |
| | 110 | PBRM01 | Σωλήνας με υποδοχή 0,25m | | 1x |
| | 200 / 110 | - | SCEK10 | 466,57 | |
| | Περιέχει: | | | | |
| | 200 / 125 | PBTK20 | Σωλήνας με διακλάδωση 87° και BV | | 1x |
| | 125 / 110 | PBKA13 | Συστολή ομόκεντρη | | 1x |
| | 110 | PBRM01 | Σωλήνας με υποδοχή 0,25m | | 1x |

| Πακέτο cascade τύπου OFFSET για ενδιάμεσο λέβητα χωρίς BV | DN | Κωδικός | Κωδικός πακέτου | Τιμή [€ / τμχ.] | Παρατηρήσεις |
|---|-----------|---------|---------------------------|-----------------|--------------|
| | 110 / 80 | - | SCEO81 | 115,32 | |
| | Περιέχει: | | | | |
| | 110 / 80 | PBRK81 | Σωλήνας με διακλάδωση 45° | | 1x |
| | 80 | PBRB98 | Καμπύλη επιθεώρισης 87° | | 1x |
| | 80 | PBRM08 | Σωλήνας με υποδοχή 0,25m | | 1x |
| | 125 / 80 | - | SCEO82 | 136,52 | |
| | Περιέχει: | | | | |
| | 125 / 80 | PBRK82 | Σωλήνας με διακλάδωση 45° | | 1x |
| | 80 | PBRB98 | Καμπύλη επιθεώρισης 87° | | 1x |
| | 80 | PBRM08 | Σωλήνας με υποδοχή 0,25m | | 1x |
| | 160 / 80 | - | SCEO86 | 172,05 | |
| | Περιέχει: | | | | |
| | 160 / 80 | PBRK86 | Σωλήνας με διακλάδωση 45° | | 1x |
| | 80 | PBRB98 | Καμπύλη επιθεώρισης 87° | | 1x |
| | 80 | PBRM08 | Σωλήνας με υποδοχή 0,25m | | 1x |
| | 200 / 80 | - | SCEO80 | 235,82 | |
| | Περιέχει: | | | | |
| | 200 / 80 | PBRK80 | Σωλήνας με διακλάδωση 45° | | 1x |
| | 80 | PBRB98 | Καμπύλη επιθεώρισης 87° | | 1x |
| | 80 | PBRM08 | Σωλήνας με υποδοχή 0,25m | | 1x |

Υπόλοιπα εξαρτήματα που απαιτούνται για την συμπλήρωση του συστήματος CAS περιλαμβάνονται στα συστήματα STARR UV και FLEX, ή πιθανόν ZUB.

| Πακέτο cascade τύπου AXIAL για 2 λέβητες με BV | | DN | Κωδικός | Κωδικός πακέτου | Τιμή [€ / τμχ.] | Παρατηρήσεις | |
|--|--------|--|----------|--|--------------------|--------------|--|
| | | 110 / 80 | - | SCMK81 | 415,26 | | |
| | | Περιέχει: | | | | | |
| | | 110 / 80 | PBEK01 | Τερματικό εξάρτημα axial cascade με BV | | 1x | |
| | | 110 / 80 | PBTK81 | Σωλήνας με διακλάδωση 87° και BV | | 1x | |
| | | 80 | PBRM08 | Σωλήνας με υποδοχή 0,25m | | 2x | |
| | | 110 | PBRTA1 | Ταφ με θυρίδα επιθεώρησης και αποστράγγιση | | 1x | |
| | | - | ZUOS32 | Σιφόνι συμπεκνωμάτων (για υπερπίεση M1) | | 1x | |
| | | - | ZUWK01 | Σωλήνας συμπεκνωμάτων 1,0m | | 3x | |
| | | - | ZUSF05 | Λιπαντικό συνδέσεων 50g | | 1x | |
| | | με βαλβίδα αντεπιστροφής DN 80 | | | | | |
| | | 125 / 80 | - | SCMK82 | 520,85 | | |
| | | Περιέχει: | | | | | |
| | | 125 / 80 | PBEK02 | Τερματικό εξάρτημα axial cascade με BV | | 1x | |
| | | 125 / 80 | PBTK82 | Σωλήνας με διακλάδωση 87° και BV | | 1x | |
| | | 80 | PBRM08 | Σωλήνας με υποδοχή 0,25m | | 2x | |
| 125 | PBRTA2 | Ταφ με θυρίδα επιθεώρησης και αποστράγγιση | | 1x | | | |
| - | ZUOS32 | Σιφόνι συμπεκνωμάτων (για υπερπίεση M1) | | 1x | | | |
| - | ZUWK01 | Σωλήνας συμπεκνωμάτων 1,0m | | 3x | | | |
| - | ZUSF05 | Λιπαντικό συνδέσεων 50g | | 1x | | | |
| | | 160 / 80 | - | SCMK86 | 668,05 | | |
| | | Περιέχει: | | | | | |
| | | 160 / 80 | PBEK06 | Τερματικό εξάρτημα axial cascade με BV | | 1x | |
| | | 160 / 80 | PBTK86 | Σωλήνας με διακλάδωση 87° και BV | | 1x | |
| | | 80 | PBRM08 | Σωλήνας με υποδοχή 0,25m | | 2x | |
| | | 160 | PBRTA6 | Ταφ με θυρίδα επιθεώρησης και αποστράγγιση | | 1x | |
| | | - | ZUOS32 | Σιφόνι συμπεκνωμάτων (για υπερπίεση M1) | | 1x | |
| | | - | ZUWK01 | Σωλήνας συμπεκνωμάτων 1,0m | | 3x | |
| | | - | ZUSF05 | Λιπαντικό συνδέσεων 50g | | 1x | |
| | | με βαλβίδα αντεπιστροφής DN 80 | | | | | |
| | | 160 / 110 | - | SCMK26 | 1.022,64 | | |
| | | Περιέχει: | | | | | |
| | | 160 / 125 | PBEK26 | Τερματικό εξάρτημα axial cascade με BV | | 1x | |
| | | 160 / 125 | PBTK26 | Σωλήνας με διακλάδωση 87° και BV | | 1x | |
| | | 125 / 110 | PBKA13 | Συστολή ομόκεντρη | | 2x | |
| 110 | PBRM01 | Σωλήνας με υποδοχή 0,25m | | 2x | | | |
| 160 | PBRTA6 | Ταφ με θυρίδα επιθεώρησης και αποστράγγιση | | 1x | | | |
| - | ZUOS32 | Σιφόνι συμπεκνωμάτων (για υπερπίεση M1) | | 1x | | | |
| - | ZUWK01 | Σωλήνας συμπεκνωμάτων 1,0m | | 3x | | | |
| - | ZUSF05 | Λιπαντικό συνδέσεων 50g | | 1x | | | |
| με βαλβίδα αντεπιστροφής DN 125 | | | | | | | |
| 200 / 110 | - | SCMK20 | 1.322,24 | | | | |
| Περιέχει: | | | | | | | |
| 200 / 125 | PBEK20 | Τερματικό εξάρτημα axial cascade με BV | | 1x | | | |
| 200 / 125 | PBTK20 | Σωλήνας με διακλάδωση 87° και BV | | 1x | | | |
| 125 / 110 | PBKA13 | Συστολή ομόκεντρη | | 2x | | | |
| 110 | PBRM01 | Σωλήνας με υποδοχή 0,25m | | 2x | | | |
| 200 | PBRTA0 | Ταφ με θυρίδα επιθεώρησης και αποστράγγιση | | 1x | | | |
| - | ZUOS32 | Σιφόνι συμπεκνωμάτων (για υπερπίεση M1) | | 1x | | | |
| - | ZUWK01 | Σωλήνας συμπεκνωμάτων 1,0m | | 3x | | | |
| - | ZUSF05 | Λιπαντικό συνδέσεων 50g | | 1x | | | |

| Πακέτο cascade τύπου OFFSET για 2 λέβητες χωρίς BV | DN | Κωδικός | Κωδικός πακέτου | Τιμή [€ / τμχ.] | Παρατηρήσεις |
|--|-----------|---------|---|-----------------|--------------|
| | 110 / 80 | - | SCMO81 | 376,12 | |
| | Περιέχει: | | | | |
| | 110 | PBEKA1 | Τερματικό εξάρτημα offset cascade με σιφόνι | | 1x |
| | 110 / 80 | PBRK81 | Σωλήνας με διακλάδωση 45° | | 2x |
| | 80 | PBRB98 | Καμπύλη επιθεώρισης 87° | | 2x |
| | 80 | PBRM08 | Σωλήνας με υποδοχή 0,25m | | 2x |
| | - | ZUWK01 | Σωλήνας συμπκνωμάτων 1,0m | | 3x |
| | - | ZUSF05 | Λιπαντικό συνδέσεων 50g | | 1x |
| | 125 / 80 | - | SCMO82 | 442,64 | |
| | Περιέχει: | | | | |
| | 125 | PBEKA2 | Τερματικό εξάρτημα offset cascade με σιφόνι | | 1x |
| | 125 / 80 | PBRK82 | Σωλήνας με διακλάδωση 45° | | 2x |
| | 80 | PBRB98 | Καμπύλη επιθεώρισης 87° | | 2x |
| | 80 | PBRM08 | Σωλήνας με υποδοχή 0,25m | | 2x |
| | - | ZUWK01 | Σωλήνας συμπκνωμάτων 1,0m | | 3x |
| | - | ZUSF05 | Λιπαντικό συνδέσεων 50g | | 1x |
| | 160 / 80 | - | SCMO86 | 530,65 | |
| | Περιέχει: | | | | |
| | 160 | PBEKA6 | Τερματικό εξάρτημα offset cascade με σιφόνι | | 1x |
| | 160 / 80 | PBRK86 | Σωλήνας με διακλάδωση 45° | | 2x |
| | 80 | PBRB98 | Καμπύλη επιθεώρισης 87° | | 2x |
| | 80 | PBRM08 | Σωλήνας με υποδοχή 0,25m | | 2x |
| | - | ZUWK01 | Σωλήνας συμπκνωμάτων 1,0m | | 3x |
| | - | ZUSF05 | Λιπαντικό συνδέσεων 50g | | 1x |
| | 160 / 110 | - | SCMO16 | 627,44 | |
| | Περιέχει: | | | | |
| | 160 | PBEKA6 | Τερματικό εξάρτημα offset cascade με σιφόνι | | 1x |
| | 160 / 110 | PBRK16 | Σωλήνας με διακλάδωση 45° | | 2x |
| | 110 | PBRB91 | Καμπύλη επιθεώρισης 87° | | 2x |
| | 110 | PBRM01 | Σωλήνας με υποδοχή 0,25m | | 2x |
| | - | ZUWK01 | Σωλήνας συμπκνωμάτων 1,0m | | 3x |
| | - | ZUSF05 | Λιπαντικό συνδέσεων 50g | | 1x |
| | 200 / 110 | - | SCMO10 | 841,30 | |
| | Περιέχει: | | | | |
| | 200 | PBEKA0 | Τερματικό εξάρτημα offset cascade με σιφόνι | | 1x |
| | 200 / 110 | PBRK10 | Σωλήνας με διακλάδωση 45° | | 2x |
| | 110 | PBRB91 | Καμπύλη επιθεώρισης 87° | | 2x |
| | 110 | PBRM01 | Σωλήνας με υποδοχή 0,25m | | 2x |
| | - | ZUWK01 | Σωλήνας συμπκνωμάτων 1,0m | | 3x |
| | - | ZUSF05 | Λιπαντικό συνδέσεων 50g | | 1x |

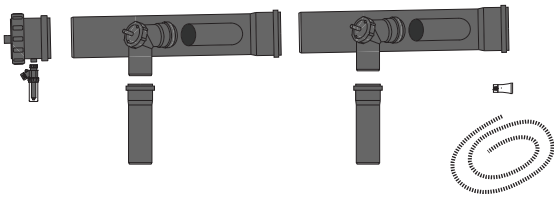



| Παγίδα συμπκνωμάτων | DN | Κωδικός | Τιμή [€ / τμχ.] | Παρατηρήσεις |
|---------------------|-----|---------|-----------------|-----------------------------------|
| | 110 | PBKF01 | 57,15 | Για οριζόντια ή κάθετη τοποθέτηση |
| | 125 | PBKF02 | 68,86 | |
| | 160 | PBKF06 | 82,80 | |
| | 200 | PBKF00 | 160,28 | |
| | 250 | PBKF0V | 234,49 | |
| | 315 | PBKF03 | 312,46 | |

| Ταφ με θυρίδα επιθεώρισης και αποστράγγιση | DN | Κωδικός | Τιμή [€ / τμχ.] | Παρατηρήσεις |
|--|-----|---------|-----------------|--------------|
| | 110 | PBRTA1 | 45,17 | |
| | 125 | PBRTA2 | 97,71 | |
| | 160 | PBRTA6 | 138,50 | |
| | 200 | PBRTA0 | 201,92 | |
| | 250 | PBRTAV | 314,88 | |
| | 315 | PBRTA3 | 331,05 | |

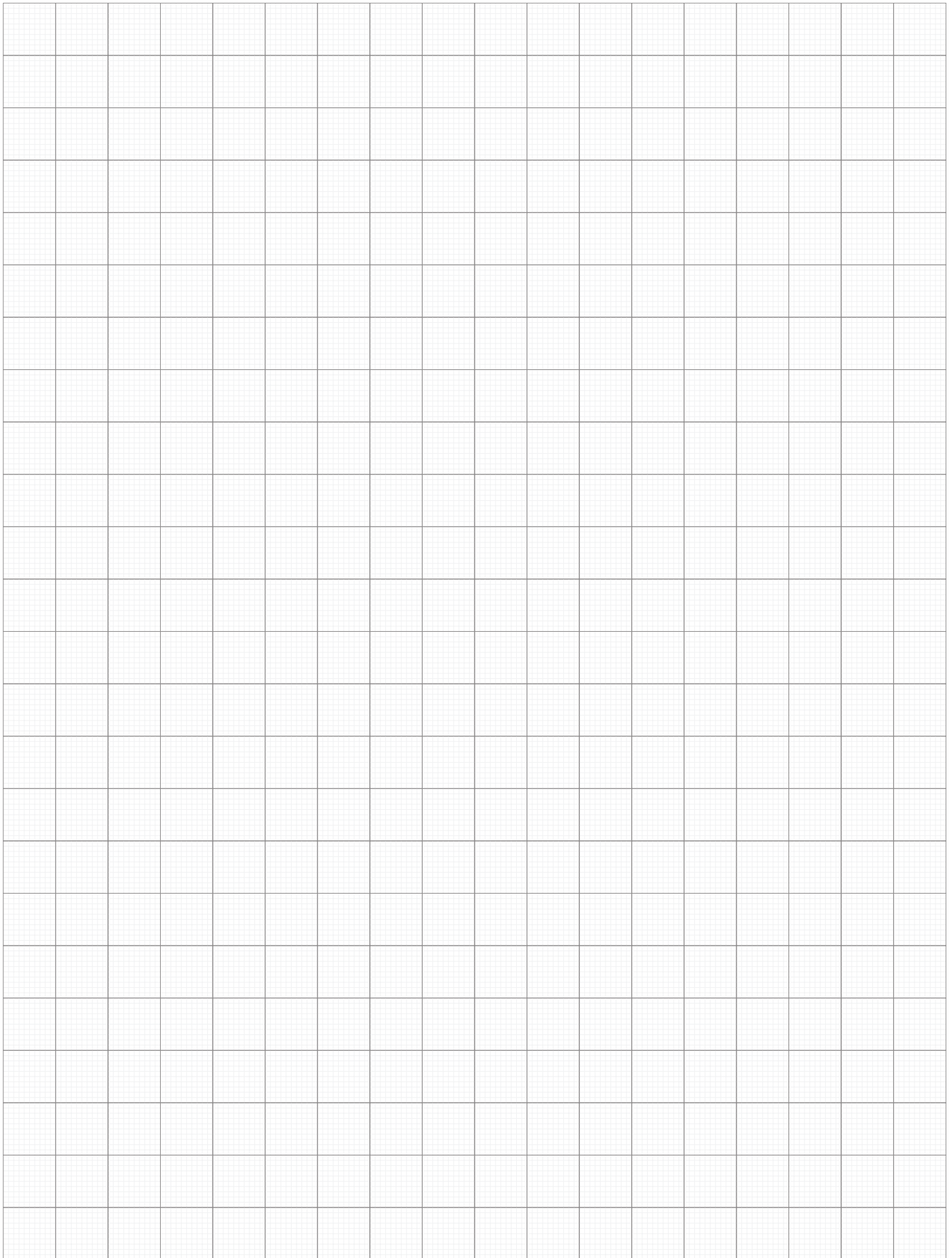

| Σιφόνι συμπκνωμάτων (για υπερπίεση M1) | DN | Κωδικός | Τιμή [€ / τμχ.] | Παρατηρήσεις |
|--|-------|---------|-----------------|--------------|
| | 32 mm | ZUOS32 | 24,31 | |



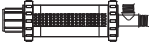
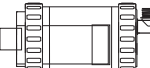

| Σιφόνι συμπυκνωμάτων (για υπερπίεση M1) | DN | Κωδικός | Τιμή [€ / τμχ.] | Παρατηρήσεις |
|---|-------|---------|--------------------|--------------|
|  | 32 mm | ZUOS32 | 24,31 | |

| Εξαρτήματα σύνδεσης για σιφόνι συμπυκνωμάτων | DN | Κωδικός | Τιμή [€ / τμχ.] | Παρατηρήσεις |
|---|----------|---------|--------------------|--------------|
|  | 40 / 32 | ZUSR43 | 10,55 | |
|  | 32 - 90° | ZUSR93 | 13,65 | |

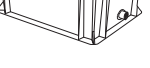
| Σωλήνας συμπυκνωμάτων | Μήκος | Κωδικός | Τιμή [€ / τμχ.] | Παρατηρήσεις |
|---|-------|---------|--------------------|--------------|
|  | 1 m | ZUWK01 | 0,97 | |
| | 50 m | ZUWK50 | 43,65 | |



| Κουτί εξουδετέρωσης pH | Μέγεθος | Κωδικός | Τιμή [€ / τμχ.] | Παρατηρήσεις |
|---|------------------------------|-----------|--------------------|--|
|  | <25 kW 9 x 30 x 8 cm | ALNDC25 | 53,05 | Περιέχουν στην σκευασία γύψωση και 2,0 m εύκαμπτο σωλήνα συμπυκνωμάτων |
|  | <35 kW 15 x 30 x 14 cm | ALNDC35 | 94,85 | |
|  | <120 kW 30 x 20 x 19 cm | ALNDC120 | 131,49 | |
|  | <200kW 40 x 30 x 14 cm | ALNDC200 | 207,17 | |
| | <350 kW 40 x 30 x 24 cm | ALNDC350 | 227,02 | |
| | <1.500 kW 60 x 40 x 24 cm | ALNDC1500 | 318,42 | |

| Πρόσθετα για κουτί εξουδετέρωσης | | Κωδικός | Τιμή [€ / τμχ.] | Παρατηρήσεις |
|---|-------------------------------|---------|--------------------|--------------|
|  | Hydrolit-MG | ZUFMG5 | 23,25 | 1,5 kg |
| | Ασβεστολίθος + Hydrolit-MG | ZUFM10 | 24,55 | 4 kg |
| | | ZUFM20 | 32,20 | 8 kg |
| | | ZUFM35 | 41,25 | 10 kg |
| | | ZUFM15 | 86,35 | 25 kg |
| | Ενεργός άνθρακας | ZUFK00 | 17,55 | - |
| Ταινίες μέτρησης pH | ZUF500 | 13,75 | 80 τεμ. | |

| Λιπαντικό συνδέσεων | Βάρος | Κωδικός | Τιμή [€ / τμχ.] | Παρατηρήσεις |
|---|-------|---------|--------------------|----------------|
|  | 5 g | ZUSF00 | 2,35 | |
| | 50 g | ZUSF05 | 5,72 | Με σφουγγαράκι |
| | 250 g | ZUSF25 | 8,15 | |

| Αντλία απόρριψης όξινων συμπυκνωμάτων | | Κωδικός | Τιμή [€ / τμχ.] | Παρατηρήσεις |
|--|-------------------------------|---------|--------------------|---|
|  | Μέγιστο ύψος απόρριψης 4 m | GRZUF00 | 105,95 | Περιέχει σωλήνες για την εισαγωγή και την εξαγωγή των συμπ/των |

| Προστατευτικό απόρριψης | DN | Κωδικός | Τιμή [€ / τμχ.] | Παρατηρήσεις |
|---|----------|---------|--------------------|--------------------|
|  | 80-125 | ZUAV52 | 3,70 | Πλαστικό, UVstabl. |
| | 60 / 100 | PPASK5 | 7,51 | Πλαστικό, λευκό |
| | | | | |

| Προστατευτικό αέρα καύσης | DN | Κωδικός | Τιμή [€ / τμχ.] | Παρατηρήσεις |
|---|---------|---------|--------------------|-----------------|
|  | 80 | ALIN08 | 11,08 | inox |
| | 100 | ALIN01 | 13,12 | inox |
|  | 80 | ALIP08 | 4,60 | Πλαστικό, λευκό |
| | 80 | ALIL08 | 5,60 | inox |
|  | 60/100 | ZUAI55 | 18,05 | Με φλάντζα |
| | 60/100 | ZUAI05 | 17,95 | inox |
| | 80/125 | ZUAI08 | 19,45 | inox |
| | 110/160 | ZUAI01 | 29,35 | inox |

| Τάπα σημείου μέτρησης αέρα καύσης | | Κωδικός | Τιμή [€ / τμχ.] | Παρατηρήσεις |
|---|-------------------|---------|--------------------|--------------|
|  | Viton έως 160° | ZUSTV0 | 10,75 | |
| | EPDM έως 120° | ZUSTE0 | 4,25 | |

| Δακτύλιος EPDM starr | DN | Κωδικός | Τιμή [€ / τμχ.] | Παρατηρήσεις |
|--|-----|---------|--------------------|--------------|
|  | 60 | ZUMDE5 | 2,01 | Υλικό EPDM |
| | 80 | ZUMDE8 | 2,16 | |
| | 100 | ZUMDEX | 2,77 | |
| | 110 | ZUMDE1 | 2,68 | |
| | 125 | ZUMDE2 | 3,53 | |
| | 160 | ZUMDE6 | 5,09 | |
| | 200 | ZUMDE0 | 6,02 | |
| | 250 | ZUMDEV | 14,76 | |
| | 315 | ZUMDE3 | 16,73 | |

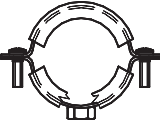
| Στήριγμα με λάστιχο | DN | Κωδικός | Τιμή [€ / τμχ.] | Παρατηρήσεις |
|---|--------|---------|--------------------|-----------------|
|  | 60 | ZOBJ05 | 2,16 | Σπείρωμα M8/10 |
| | 80 | ZOBJ08 | 2,72 | |
| | 100 | ZOBJ19 | 3,96 | |
| | 110 | ZOBJ01 | 3,92 | |
| | 125 | ZOBJ02 | 5,69 | |
| | 160 | ZOBJ06 | 6,65 | |
| | 180 | ZOBJ18 | 7,21 | |
| | 200 | ZOBJ00 | 7,53 | |
| | 225 | ZOBJ29 | 37,44 | |
| | 250 | ZOBJ0V | 39,00 | Σπείρωμα M12/16 |
| 315 | ZOBJ03 | 44,20 | | |

| Ντιζοστρίφωνο | Μήκος [mm] | Κωδικός | Τιμή [€ / τμχ.] | Παρατηρήσεις |
|---|---------------|---------|--------------------|--------------|
|  | 100 | ZKMS08 | 0,26 | M8 |
| | 140 | ZKMS48 | 0,37 | M8 |
| | 100 | ZKMS10 | 0,41 | M10 |
| | 140 | ZKMS40 | 0,56 | M10 |
| | 140 | ZKMS42 | 0,86 | M12 |

| Ντιζα με σπείρωμα | Μήκος [mm] | Κωδικός | Τιμή [€ / τμχ.] | Παρατηρήσεις |
|---|---------------|---------|--------------------|--------------|
|  | 1000 | ZTGV08 | 2,01 | M8 |
| | 1000 | ZTGV10 | 3,46 | M10 |
| | 1000 | ZTGV12 | 5,06 | M12 |
| | 1000 | ZTGV16 | 9,78 | M16 |

| Παξιμάδι εξάγωνο | | Κωδικός | Τιμή [€ / τμχ.] | Παρατηρήσεις |
|---|---|---------|--------------------|--------------|
|  | - | ZMAT06 | 0,07 | M6 |
| | - | ZMAT08 | 0,07 | M8 |
| | - | ZMAT10 | 0,11 | M10 |
| | - | ZMAT12 | 0,15 | M12 |
| | - | ZMAT16 | 0,37 | M16 |

| Ροδέλα | Διάμετρος [mm] | Κωδικός | Τιμή [€ / τμχ.] | Παρατηρήσεις |
|---|-------------------|---------|--------------------|-------------------|
|  | 6,4 | ZPDL06 | 0,07 | |
| | 8,4 | ZPDL08 | 0,07 | |
| | 10,5 | ZPDL10 | 0,07 | Χρώματος τερακότα |
| | 13,0 | ZPDL12 | 0,11 | |
| | 17,0 | ZPDL16 | 0,15 | |

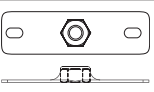
| Πλάκα με σπείρωμα | Διάσταση [mm] | Κωδικός | Τιμή [€ / τμχ.] | Παρατηρήσεις |
|---|------------------|---------|--------------------|--------------|
|  | 80x30 | ZPTD08 | 1,78 | M8 |
| | 80x30 | ZPTD10 | 1,85 | M10 |
| | 120x40 | ZPTD12 | 6,43 | M12 |
| | 120x40 | ZPTD16 | 7,03 | M16 |

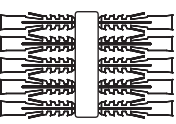
| Πλαστικό παρέμβυσμα NK - πλάκα 10 τεμ. | Μήκος [mm] | Κωδικός | Τιμή [€ / τμχ.] | Παρατηρήσεις |
|---|---------------|---------|--------------------|--------------|
|  | 50 | ZHMP06 | 0,63 | ø 10mm |
| | 60 | ZHMP08 | 0,78 | ø 12mm |
| | 70 | ZHMP10 | 2,38 | ø 14mm |

| Στήριγμα χωρίς λάστιχο | DN | Κωδικός | Τιμή [€ / τμχ.] | Παρατηρήσεις |
|--|-----|---------|--------------------|----------------|
|  | 100 | ZOBSX | 2,96 | Σπείρωμα M8/10 |
| | 125 | ZOBS2 | 3,96 | |
| | | | | |
| | | | | |

| Θυρίδα επιθεώρησης | Διάσταση [mm] | Κωδικός | Τιμή [€ / τμχ.] | Παρατηρήσεις |
|---|------------------|---------|--------------------|--------------|
|  | 155 x 305 | TTAD01 | 77,33 | Χρώμα λευκό |
| | 280 x 410 | TTAD02 | 135,34 | Inox |
| | 155 x 305 | TTAD03 | 44,27 | Χρώμα λευκό |
| | 155 x 305 | TTAD04 | 70,47 | Inox |
| | | | | |

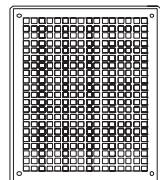
| Γρίλια αερισμού | Διάσταση [mm] | Κωδικός | Τιμή [€ / τμχ.] | Παρατηρήσεις |
|--|------------------|---------|--------------------|--------------|
|  | 270 x 340 | ZULG00 | 69,08 | Inox |

| Σφικτήρας με λάστιχο | DN | Κωδικός | Τιμή [€ / τμχ.] | Παρατηρήσεις |
|--|----------|---------|--------------------|--------------|
|  | 60 / 100 | ALKLL5 | 11,91 | |
| | 80 / 125 | ALKLL8 | 14,25 | |

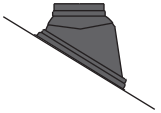
| Διάβαση στέγης καπνοδόχου 15° - 45° UNI | DN | Κωδικός | Τιμή [€ / τμχ.] | Παρατηρήσεις |
|--|-----------|---------|--------------------|-------------------|
|  | 80 / 125 | ZUD22S | 60,90 | Μαύρου χρώματος |
| | 110 / 160 | ZUD26S | 107,71 | |
| | 80 / 125 | ZUD22T | 69,19 | Χρώματος τερακότα |
| | 110 / 160 | ZUD26T | 107,71 | |

| Ροζέτα τοίχου | DN | Κωδικός | Τιμή [€ / τμχ.] | Παρατηρήσεις |
|---|-----|---------|--------------------|-------------------|
|  | 60 | UPRKW4 | 4,16 | Λευκό |
| | 80 | UPRKW7 | 4,59 | Λευκό |
| | 80 | UPRKS7 | 4,59 | Μαύρο, UV stabil. |
| | 100 | UPRKW5 | 4,63 | Λευκό |
| | 100 | UPRKS5 | 4,63 | Μαύρο, UV stabil. |
| | 125 | UPRKW8 | 8,84 | Λευκό |
| | 125 | UPRKS8 | 8,84 | Μαύρο, UV stabil. |
| | | | | |

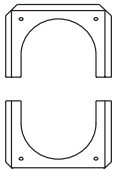
| Πλάκα κάλυψης 2 τμημάτων | DN | Κωδικός | Τιμή [€ / τμχ.] | Παρατηρήσεις |
|--|-----------|---------|--------------------|--------------|
|  | 60 / 100 | LPW2L5 | 16,41 | Λευκό χρώμα |
| | 80 / 125 | LPW2L8 | 21,32 | |
| | 110 / 160 | LPW2L1 | 28,35 | |
| | 125 / 180 | LPW2L2 | 31,28 | |

Οδηγίες εγκατάστασης εύκαμπτου FLEX UV

Η νέα σειρά εύκαμπτου σωλήνα FLEX UV προσφέρει: αξιοσημείωτη ευελιξία, λιγότερο βάρος, ευκολία κατά την εγκατάσταση. Ειδικές διαμορφώσεις κάθε 50 cm, εναλλακτικά 2 θηλυκά και 2 αρσενικά (1 & 2) τμήματα τύπου μπαγιονέτ για γρήγορη σύνδεση. Αυτή η λύση χρησιμοποιείται για τη σύνδεση μεταξύ δύο εύκαμπτων τμημάτων μέσω προσαρμογής μπαγιονέτ (αντιολισθητική) στα αντίστοιχα τμήματα και παρέχει στον εγκαταστάτη ευελιξία και ευκολία για την επιμήκυνση ή ακόμα την σύνδεση υπόλοιπων κομματιών με στόχο την εξοικονόμηση υλικού.

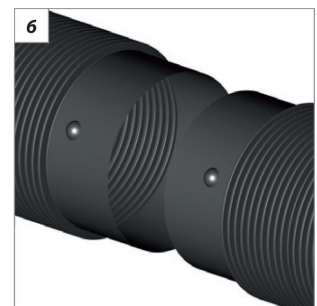
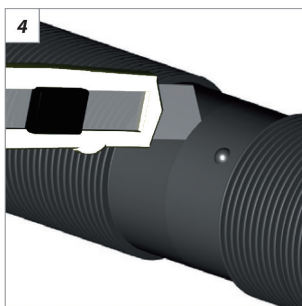
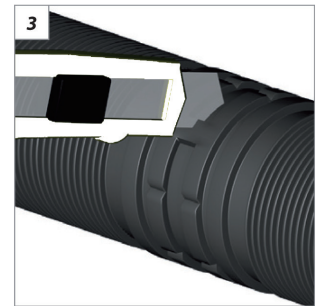
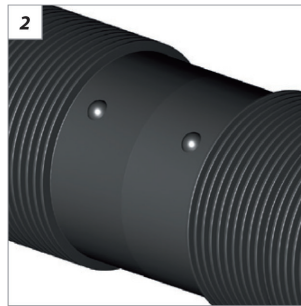
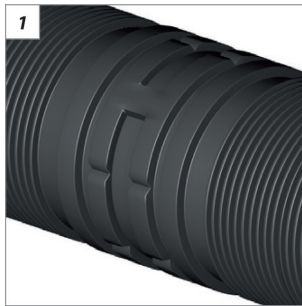

Γρήγορη σύνδεση μπαγιονέτ: Κόψτε τον εύκαμπτο σωλήνα στις υποδεικνυόμενες θέσεις (3 ή 4). Εκεί θα βρείτε δύο θηλυκά (5) και δύο αρσενικά (6) ως στοιχεία σύνδεσης μπαγιονέτ.

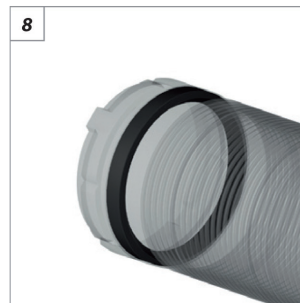

Δακτύλιος για σφράγιση της σύνδεσης. Για να συνδέσετε τα δύο τμήματα και να διατηρήσετε πίεση **H1** (5000Pa), είναι απαραίτητη για κάθε σύνδεση να χρησιμοποιήσετε ένα παρέμβυσμα - δακτύλιο flex almeva® (7).

Ο δακτύλιος εισάγεται στο πίσω μέρος του θηλυκού στοιχείου σύνδεσης μπαγιονέτ (8).

Σύνδεση Quick Flex - μπαγιονέτ, το θηλυκό εξάρτημα ταιριάζει στο αρσενικό στοιχείο μπαγιονέτας (9).
Σημαντική σημείωση: οι πείροι πρέπει να τοποθετηθούν στις κατάλληλες αυλακώσεις (10). Όταν το αρσενικό τμήμα είναι εντελώς μέσα στο θηλυκό, περιστρέψτε (11), αποτρέποντας έτσι την ολίσθηση των ακίδων και την αποσύνδεση του αγωγού.

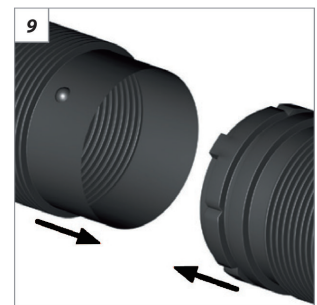
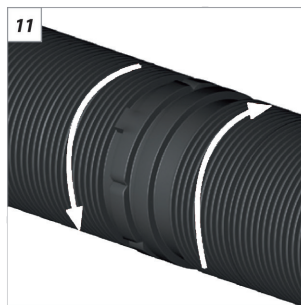
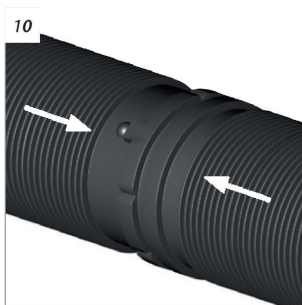

Η ασφάλεια σύνδεσης είναι απαραίτητη για την οριστική ασφάλιση της σύνδεσης, χρησιμοποιήστε το ειδικό κολάρο κλειδώματος Almeva® κατάλληλο για τη σύνδεση Flex UV. Θα πρέπει να τοποθετείται γύρω από το σημείο σύνδεσης Α / Θ.

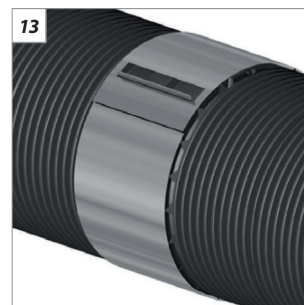
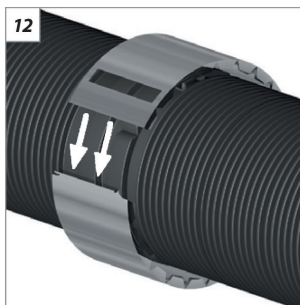

Με τη συμπίεση του περιλαίμιου (12) ο σύνδεσμος Α / Θ του αγωγού είναι μονίμως ασφαλισμένος (13).

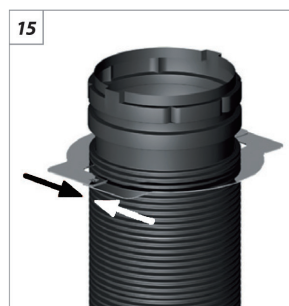

Ευέλικτη βάση για την συγκράτηση του φορτίου και για τη διευκόλυνση της ανύψωσης του εύκαμπτου σωλήνα, χρησιμοποιείται κολάρο στήριξης. Αυτό εισάγεται στην αυλάκωση του σωλήνα και ασφαλίζει (14, 15).

Αφού τοποθετήσετε το κολάρο στήριξης Flex Almeva® (16) στο εσωτερικό της αυλάκωσης (λείο κυματοειδές τμήμα), κατεβάστε τον εύκαμπτο Flex UV Almeva® έως ότου τερματίσει στην πλάκα καπέλου (17).

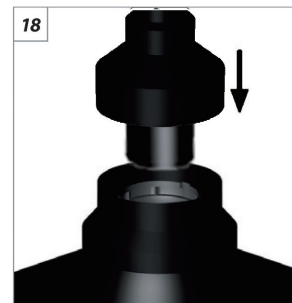
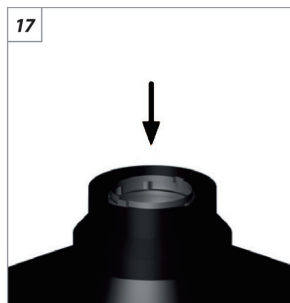
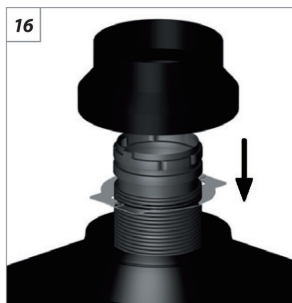

Το κολάρο στήριξης εξασφαλίζει έτσι την συγκράτηση του φορτίου, το σωστό κεντράρισμα στον αγωγό και την αδυναμία αποσύνδεσης. Τερματίστε με το κλείσιμο, τοποθετώντας το κωνικό προστατευτικό με τον τερματικό σωλήνα.

Για την στερέωση του εύκαμπτου σωλήνα στην βάση της καμινάδας είναι απαραίτητη η χρήση των ειδικών εξαρτημάτων. Σύνδεση εύκαμπτου σωλήνα Flex UV DN80mm με δακτύλιο ασφαλείας. Ο δακτύλιος ασφαλείας μπορεί να χρησιμοποιηθεί για να ασφαλίσει το σύνδεσμο υποδοχής STARR με εύκαμπτο σωλήνα αντί για προσαρμογέα STARR / FLEX διαμέτρου 80 mm, μειώνοντας έτσι τη διατομή του άξονα καμινάδας. Ο δακτύλιος ασφαλείας τοποθετείται κάτω από τη δακτύλιο EPDM του στοιχείου στερέωσης του συστήματος εκκίνησης, κάτω από τον δακτύλιο EPDM και στη συνέχεια εισάγεται στο λαιμό του εύκαμπτου σωλήνα.



Εύκαμπτο σύστημα καπνοδόχου FLEX

Η χρήση του εύκαμπτου σωλήνα FLEX είναι αποκλειστικά για κάθετη τοποθέτηση για την απαγωγή των καυσαερίων.

Αιτιολογία: Η οριζόντια τοποθέτηση των εύκαμπτων σωλήνων απαγορεύεται αυστηρά λόγω της ευκαμψίας τους και της κυματοειδή γεωμετρία τους, έτσι είναι εύκολο να συγκρατούν τα συμπυκνώματα και με το βάρος τους μπορεί να προκληθεί παραμόρφωση του μεταξύ σωλήνα και των αγκυρώσεων. Είναι πιθανή η περίπτωση σε εύκαμπτη σωλήνα τοποθετημένη οριζόντια, κάτω από το ανώτατο ύψος να πλημμυρίσει με συμπυκνώματα και τελικά να φράξει εντελώς παρεμποδίζοντας την διέλευση των καυσαερίων με αποτέλεσμα η συσκευή να τεθεί εκτός λειτουργίας.

Οι εύκαμπτοι σωλήνες μπορεί να καμφθούν το μέγιστο μέχρι 45° από τον κάθετο άξονα της όδευσης τους, π.χ. εντός υφιστάμενης καμινάδας.

Αιτιολογία: Εάν οι εύκαμπτοι σωλήνες καμφθούν περαιτέρω, δημιουργείται υπερένταση στην εξωτερική πλευρά της κάμψης κατά τη διάρκεια της λειτουργίας και ο εύκαμπτος σωλήνας μπορεί εύκολα να σπάσει εκεί. Αυτό συμβαίνει πολύ συχνά κατά τη μετάβαση από την καμινάδα στον αγωγό καυσαερίων.

Ως εκ τούτου, είναι πάντα απαραίτητο να χρησιμοποιήσετε μια καμπύλη αγκύρωσης ή ένα εξάρτημα τύπου **T** με επιθεώρηση και αποστράγγιση συμπυκνωμάτων κατά τη μετάβαση από το κατακόρυφο προς το οριζόντιο τμήμα και τα περαιτέρω τμήματα να υλοποιούνται από σταθερούς σωλήνες. Αποκλίσεις έως και 45° από τον κατακόρυφο άξονα σε καμινάδες υπερπίεσης περιορίζονται επίσης από το EN734201 (άρθρο 6.4.3).

Οι εύκαμπτοι σωλήνες και γενικά οι οδέυσεις εντός υφιστάμενων καμινάδων, πρέπει να είναι στερεωμένοι στη βάση της καμινάδας, καθώς και στην έξοδο - απόληξη της.

Αιτιολογία: Λόγω της μεταβαλλόμενης θερμοκρασίας, ο εύκαμπτος σωλήνας διαστέλλεται και είναι απαραίτητο να είναι εφοδιασμένος με σταθερή αγκύρωση στη βάση της καπνοδόχου καθώς και στην έξοδο της. Εάν ο εύκαμπτος σωλήνας δεν είναι αγκυρωμένος στην έξοδο της καπνοδόχου, μπορεί να γλιστρήσει εσωτερικά και ακόμη να σπάσει.

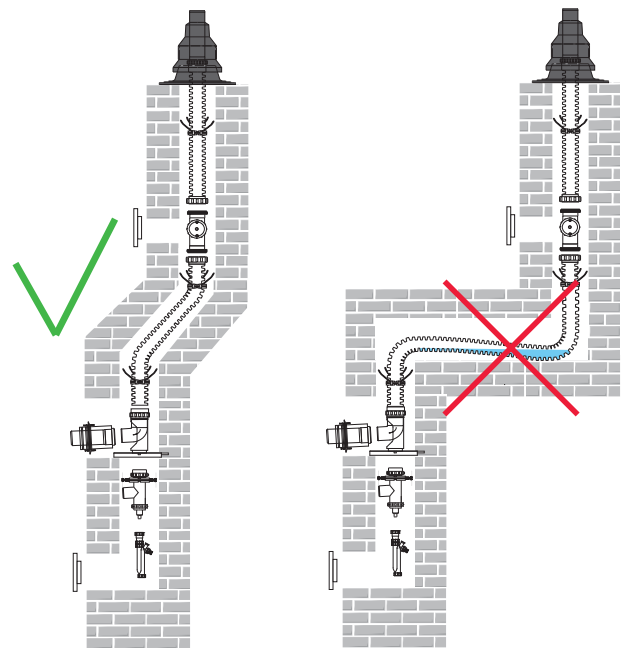

Αλλαγή διαμέτρου σε οριζόντια τμήματα

Τα έκκεντρα συστολικά κομμάτια είναι ανάγκη να χρησιμοποιούνται σε χώρους όπου θέλουμε να αλλάξουμε τη διάμετρο, διατηρώντας τις συνθήκες ροής του συμπυκνωματος στη σωλήνωση.

Αιτιολογία: Αν ένας εγκαταστάτης χρησιμοποιήσει ένα κοινό ομόκεντρο συστολικό κομμάτι στο σύνδεσμο δηλαδή στο σημείο όπου ενώνονται δύο καμινάδες (π.χ. DN 160 και DN 200 καπναγωγός σε cascade, θα πρέπει να χρησιμοποιήσουμε ένα συστολικό κομμάτι) και θα έχουμε πρόβλημα.

Ο λόγος: Μια τυφλή κοιλότητα σχηματίζεται στον συγκεκριμένο σύνδεσμο με αποτέλεσμα το συμπύκνωμα να συλλέγεται εκεί, πράγμα που μπορεί τελικά να οδηγήσει σε απώλεια στεγανότητας. Αυτό επίσης ισχύει και για συστήματα cascade με μεταβλητή διάμετρο, όπου η χρήση ενός κοινού ομόκεντρου συστολικού κομματιού σημαίνει ότι το συμπύκνωμα δεν απορρέει σωστά.

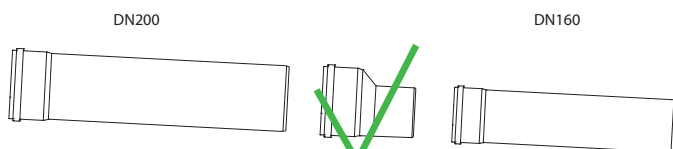

Έκκεντρα συστολή PBKA27

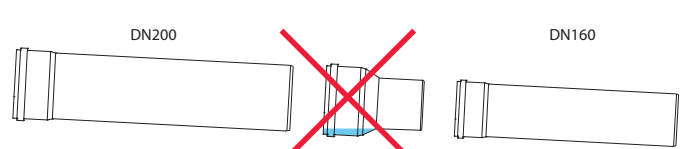

Ομόκεντρα συστολή PBKA27

Έλεγχος - μέτρηση καυσαερίων

Η μέτρηση σε κάποια τμήματα του αγωγού με υπερπίεση καυσαερίων πρέπει να γίνεται με τη χρήση ειδικά σχεδιασμένων εξαρτημάτων για το δεδομένο σκοπό.

Αιτιολογία: Στην περίπτωση αγωγών με υποπίεση καυσαερίων είναι πραγματοποιήσιμο να γίνει μια οπή μέτρησης στον αγωγό και στη συνέχεια να καλύπτεται με μια ταινία αλουμινίου. Αυτό όμως δεν επιτρέπεται στην περίπτωση υπερπίεσης καυσαερίων, καθώς ο αγωγός πρέπει να είναι απόλυτα στεγανός και η μέτρηση να υλοποιείται από τα στοιχεία του συστήματος.

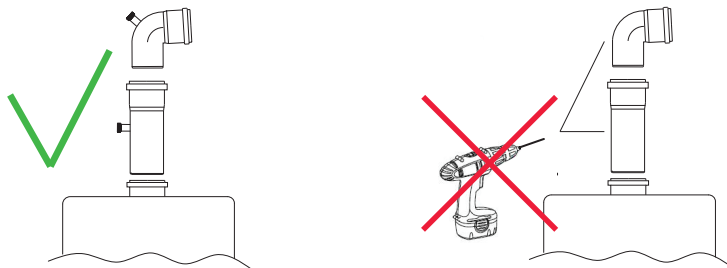

Υπεριώδη ακτινοβολία & χαμηλές θερμοκρασίες

Τα πλαστικά συστήματα απαγωγής καυσαερίων από PPH δεν αντέχουν την υπεριώδη ακτινοβολία. Παρά το γεγονός ότι οι κατασκευαστές στα τεχνικά τους εγχειρίδια αναφέρουν τα πλεονεκτήματα και τα μειονεκτήματα των συστημάτων με PPH, οι εγκαταστάτες συχνά αγνοούν αυτές τις πληροφορίες. Έτσι στην πράξη, μπορούμε να συναντήσουμε ακάλυπτους πλαστικούς σωλήνες τοποθετημένους στις προσόψεις κτιρίων, πράγμα το οποίο αποτελεί ένα σοβαρό λάθος.

Αιτιολογία: Τα PPH (STARR) δεν αντέχουν καθόλου την υπεριώδη ακτινοβολία (UV), ως εκ τούτου, απαγορεύεται να εκτίθενται στην ηλιακή ακτινοβολία. Οι πλαστικοί σωλήνες συχνά προστατεύονται από τα ακόλουθα υλικά:

- α)** από ανοξείδωτο προστατευτικό σωλήνα, που χρησιμοποιείται επίσης και για παροχή εξωτερικού αέρα σε συσκευές τύπου C (δηλαδή συσκευές που δεν χρειάζονται αέρα από το δωμάτιο όπου τοποθετούνται για τη διαδικασία καύσης).
- β)** Προσθήκη ειδικού σταθεροποιητή ακτινοβολίας UV σε χημική μορφή κατά την διαδικασία παραγωγής των υλικών, δημιουργώντας επαρκή προστασία από την υπεριώδη ακτινοβολία, προϊόντα UV Stabilized.
- γ)** Ειδικό σταθεροποιητή ακτινοβολίας UV σε μορφή αυτοκόλλητων φιλμ, που εφαρμόζεται στην εξωτερική πλευρά του σωλήνα δημιουργώντας έτσι ένα προστατευτικό περίβλημα από την υπεριώδη ακτινοβολία. Μια όχι και τόσο συνηθισμένη λύση, αλλά κατά βάση σωστή.

Μία ακάλυπτη PPH σωλήνα η οποία εκτίθεται σε υπεριώδη ακτινοβολία σταδιακά καταστρέφεται - το υλικό αποκτά ένα κιτρινωπό χρώμα, γίνεται φολιδωτό, αρχίζει να ξεφλουδίζει και τελικά αποσυντίθεται. Αυτό δεν γίνεται άμεσα αλλά σταδιακά και εξαρτάται ουσιαστικά από την ποιότητα των χρησιμοποιούμενων στοιχείων κατασκευής (κόκκων) του σωλήνα. Έτσι σε ορισμένους κατασκευαστές αυτό γίνεται το νωρίτερο μετά από 6 μήνες σε αντίθεση με άλλους όπου τέτοιες αλλαγές εμφανίζονται μετά από 2 χρόνια.

Τα πλαστικά συστήματα απαγωγής καυσαερίων δεν παγώνουν. Παρά το γεγονός ότι λίτρα συμπυκνώματος που ρέουν δια μέσω του αγωγού, το πλαστικό περίβλημα τους έχει το εξαιρετικό χαρακτηριστικό να μην παγώνει όταν η θερμοκρασία έξω πέφτει κάτω από το μηδέν.

Αιτιολογία: Αν η θερμοκρασία των καυσαερίων πέσει κάτω από την θερμοκρασία του σημείου δρόσου στην εσωτερική επιφάνεια του πλαστικού αγωγού, το νερό σε μορφή ατμού που περιέχεται στα καυσαέρια συμπυκνώνεται στην επιφάνεια. Αυτό εκδηλώνεται με τον σχηματισμό σταγονιδίων συμπυκνωμάτων στην εσωτερική επιφάνεια των σωληνώσεων. Κάποια σταγονίδια μπορεί να παγώσουν, αλλά δεν επικαθόνται στην επιφάνεια, πέφτουν κάτω, όπου λιώνουν και πάλι. Αυτό το φαινόμενο παρέχεται λόγω της ιδιαιτερότητας της δομής του υλικού. Ως εκ τούτου, δεν είναι απαραίτητο να μονωθούν αυτοί περεταίρω.

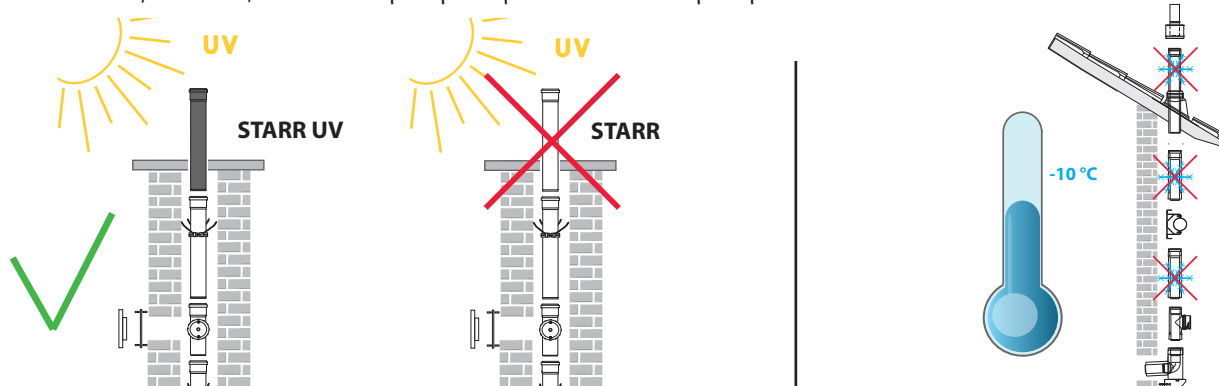

Κατεύθυνση ροής καυσαερίων και ροής συμπυκνωμάτων

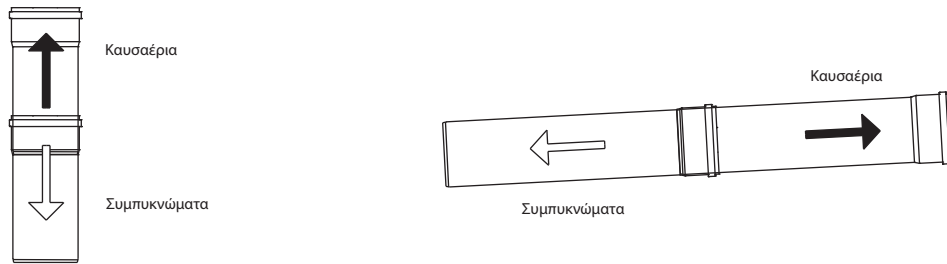

Ελάχιστη κλίση καπναγωγού

Η ελάχιστη επιτρεπόμενη κλίση των καπναγωγών είναι 3°, η οποία είναι 5,20cm διαφορά ύψους ανά 1,00m μήκους. Επιλέγουμε την κλίση του σωλήνα έτσι ώστε ο σωλήνας να έχει αυξανόμενη τάση προς την κατεύθυνση από τη συσκευή προς την απόληξη. Το συμπύκνωμα πρέπει πάντα να αποστραγγίζεται είτε στη συσκευή είτε σε εξάρτημα αποστράγγισης συμπυκνωμάτων. Κανένα τμήμα της διαδρομής καυσαερίων δεν πρέπει να δημιουργεί σημεία όπου θα μπορούσε να συσσωρευτεί συμπύκνωμα.

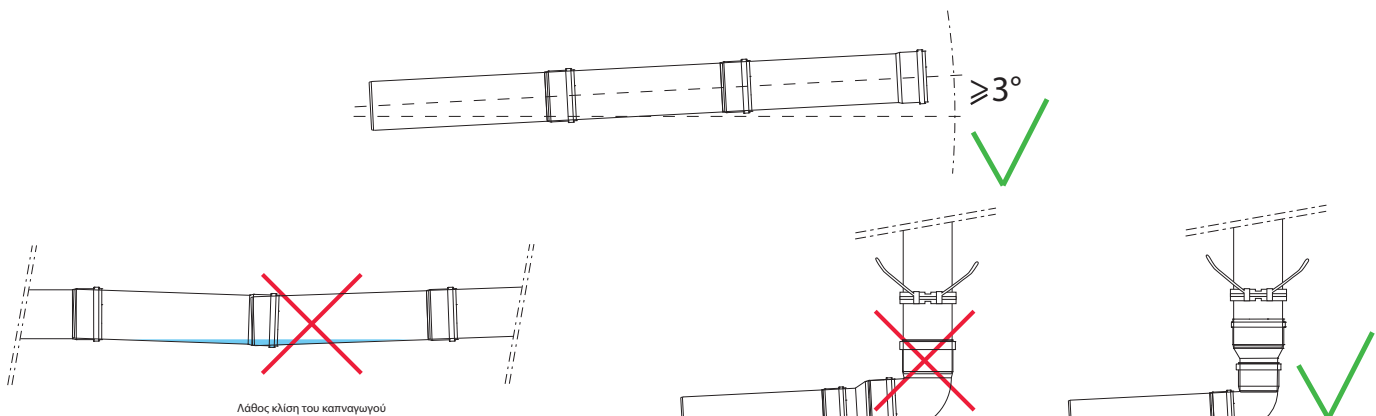

Ελάχιστες διαστάσεις φρεατίου όδευσης για καμινάδες εντός κτιρίων

Οι καμινάδες υπερπίεσης που οδεύουν εντός κτιρίων πρέπει να έχουν οπίσθιο εξαερισμό μεταξύ της επένδυσης της καμινάδας και του περιβλήματος της καμινάδας, ο οποίος θα διασφαλίσει την απόρριψη καυσαερίων στο ύπαιθρο σε περίπτωση διαρροής της καπνοδόχου. Σε εσωτερικά ομόκεντρα συστήματα, ο εξωτερικός αγωγός εκπληρώνει αυτή τη λειτουργία. Ο οπίσθιος εξαερισμός πρέπει να διέρχεται από τη βάση της καμινάδας έως την απόληξη της. Οι εισοδοί και οι εξοδοί στο διάκενο εξαερισμού πρέπει να έχουν το ίδιο εμβαδόν με το διάκενο αερισμού χωρίς να περιορίζουν τη λειτουργία του οπίσθιου αερισμού. Το μέγεθος του φρεατίου που χρησιμοποιείται για την παροχή αέρα πρέπει να σχεδιαστεί ή να επαληθευτεί με υπολογισμό σύμφωνα με το πρότυπο EN 13384.

Ελάχιστο μέγεθος κυκλικού φρεατίου για τις απαιτήσεις αέρα καύσης / καυσαέρια.

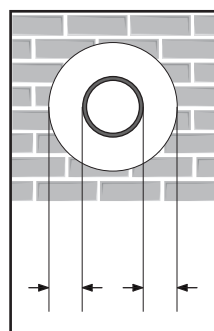

min. 3cm min. 3cm

min. 2cm min. 2cm

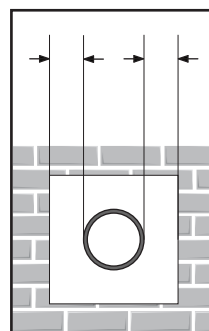

Ελάχιστο μέγεθος ορθογώνιου φρεατίου για τις απαιτήσεις αέρα καύσης / καυσαέρια.

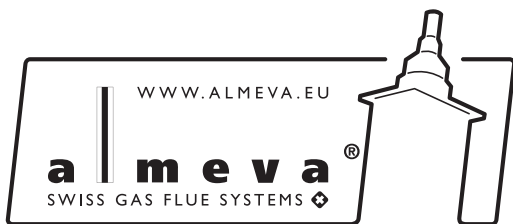

We did not develop a new chimney, we improved it!

Nevyvinuli jsme nový komin, ale zdokonalili jsme je!

Non abbiamo inventato il camino, l'abbiamo migliorato!

Δεν αναπτύξαμε ένα νέο σύστημα καπνοδόχου, το βελτιώσαμε!

Wir haben die Abgasleitung nicht erfunden – aber perfektioniert!



almeva Hellas ΟΕ

Ζακύνθου 12
GR-14452 Μεταμόρφωση,
Αθήνα, Ελλάδα
Τηλ.: +30 210 2322970
E-mail: info@almeva.gr

almeva Point Θεσσαλίας

Siontis Chimney Systems
4° χλμ Τρικάλων - Μεγαλοχωρίου
GR-42100 Τρίκαλα, Ελλάδα
Τηλ.: +30 24310 55598
E-mail: sv@almeva.gr

almeva Point Θεσ/νίκης

ΝΕΟ Τεχνική - Γ. Ιωσηφίδης
Κ.Καραμανλή 60
GR-54642 Θεσσαλονίκη, Ελλάδα
Τηλ.: +30 2310 866100
E-mail: nt@almeva.gr

almeva Point Κύπρου

Heataircon I.t.d.
Λεωφ.Τσέριου 128
CY-2044 Λευκωσία, Κύπρος
Τηλ.: +35 72 22314501
E-mail: acy@almeva.gr



LEISTUNGSERKLÄRUNG - DECLARATION OF PERFORMANCE

CH-03-DOP-16-09-20

1. Eindeutiger Kenncode des Produkttyps:

Systemabgasanlage mit Abgasanlagen aus Kunststoff nach EN 14471:2013+A1:2015 Typ Almeva

1.1. Bezeichnung der verschiedenen Produkttypen von Abgassystemen:

| Nummer | Produkt Version | Bezeichnung der Produkttypen |
|--------|--|---|
| 0.0 | Almeva Easy (einwandig) (ab Ø200) | T120 - P1 - O - W - 2 - O20 - LE - E - U |
| 0.1 | Almeva Easy (einwandig) (bis Ø160) | T120 - H1 - O - W - 2 - O20 - LE - E - U |
| 0.2 | Almeva Easy (Flex RAL 7032) (bis Ø200) | T120 - P1 - O - W - 2 - O20 - LI - E - U |
| 0.3 | Almeva Easy (Flex RAL 9005) (bis Ø100) | T120 - H1 - O - W - 2 - O20 - LI - E - U |
| 0.4 | Almeva Easy (Flex RAL 9005) (ab Ø125) | T120 - P1 - O - W - 2 - O20 - LI - E - U |
| 0.5 | Almeva Double (LIK) (ab Ø200) | T120 - P1 - O - W - 2 - O00 - LE - E - U1 |
| 0.6 | Almeva Double (LIK) (bis Ø160) | T120 - H1 - O - W - 2 - O00 - LE - E - U1 |
| 0.7 | Almeva Double (LIB/LIL) (ab Ø200) | T120 - P1 - O - W - 2 - O00 - LE - E - U0 |
| 0.8 | Almeva Double (LIB/LIL) (bis Ø160) | T120 - H1 - O - W - 2 - O00 - LE - E - U0 |
| 0.9 | Almeva Double (LAB/LAL/LAC) (ab Ø200) | T120 - P1 - O - W - 2 - O00 - LE - E - U0 |
| 1.0 | Almeva Double (LAB/LAL/LAC) (bis Ø160) | T120 - H1 - O - W - 2 - O00 - LE - E - U0 |
| 1.1 | Schacht (ab Ø200) | T120 - P1 - O - W - 2 - O00 - LE - E - U0 |
| 1.2 | Schacht (bis Ø160) | T120 - H1 - O - W - 2 - O00 - LE - E - U0 |

2. Verwendungszweck:

Abführung der Verbrennungsprodukte von Wärmeerzeugern u. ä. in die Atmosphäre

3. Hersteller:

Almeva AG

Industriestrasse 6

CH - 9220 Bischofszell

Tel: +41 71 644 90 20

Fax: +41 71 644 90 29

www.almeva.eu

4. Bevollmächtigter Vertreter:

Nicht anwendbar

5. Systeme von AVCP:

System 2+

6. Harmonisierte Norm / Europäisches Bewertungsdokument:

EN 14471:2013+A1:2015

7. Benannte Stelle:

TÜV SÜD INDUSTRIE SERVICE GMBH

WESTENDSTRASSE 199

DE - 80686 MÜNCHEN

NOTIFIZIERTE STELLE NR. 0036

8. Erklärte Leistungen:

| Wesentliche Merkmale | Leistung | Harmonisierte technische Spezifikationen |
|---|--|--|
| Druckfestigkeit (maximale Höhe) | bis zu 30m | EN 14471:2013+A1:2015 |
| Windlast-Beständigkeit (frei stehende Höhe nach der letzten Halterung) | Produkt Version 0.9-1.0: 3m nach der letzten Befestigung | EN 14471:2013+A1:2015 |
| Windlast-Beständigkeit (maximale Länge zwischen zwei Befestigungen) | Produkt Version 0.9-1.0: 4m zwischen zwei Befestigungen | EN 14471:2013+A1:2015 |
| Brandverhalten | E | EN 14471:2013+A1:2015 |
| Ummantelung | Produkt Version 0.0-0.4: U Produkt Version 0.5-0.6: U1 Produkt Version 0.7-1.2: U0 | EN 14471:2013+A1:2015 |
| Russbrandbeständigkeit | O | EN 14471:2013+A1:2015 |
| Distanz zu brennbaren Stoffen (mm) | Produkt Version 0.0-0.4: 20 Produkt Version 0.5-1.2: 00 | EN 14471:2013+A1:2015 |
| Gasdichtheit (Druckklasse) | Produkt Version 0.0, 0.2, 0.4, 0.5, 0.7, 0.9, 1.1: P1 Produkt Version 0.1, 0.3, 0.6, 0.8, 1.0, 1.2: H1 | EN 14471:2013+A1:2015 |
| Beständigkeit gegen thermische Belastung | T120 | EN 14471:2013+A1:2015 |
| Dimensionen (mm) | Produkt Version 0.0, 0.5, 0.7, 0.9, 1.1: Ø200-315 Produkt Version 0.1, 0.6, 0.8, 1.0, 1.2: Ø60-160 Produkt Version 0.2: Ø60-200 Produkt Version 0.3: Ø60-100 Produkt Version 0.4: Ø125 | EN 14471:2013+A1:2015 |

| Wesentliche Merkmale | Leistung | Harmonisierte technische Spezifikationen |
|---|---|--|
| Wärmedurchlasswiderstand (m ² K/W) | R00 | EN 14471:2013+A1:2015 |
| Druckverlust | Werte gemäss EN13384-1 | EN 14471:2013+A1:2015 |
| Strömungswiderstand der Formstücke der Abgasanlage Sektionen (<i>r</i> = Durchschnittliche Rauheit des Innenrohres) | Produkt Version 0.0-0.1, 0.5-1.2: r=1,0mm Produkt Version 0.2: r=4,5mm Produkt Version 0.3-0.4: r=2,0mm | EN 13384-1 |
| Strömungswiderstand von Aufsätzen: (ζ_r = Einzelwiderstandszahl in der Abgasleitung) (ζ_A = Einzelwiderstandszahl in der Zuluftleitung) | NPD | EN 14471:2013+A1:2015 |
| Biegezugfestigkeit | ≤1,5m | |
| Biegezugfestigkeit (maximale Neigung) | Produkt Version 0.0-0.1, 0.5-1.2: 87° Produkt Version 0.2-0.4: 45° | EN 14471:2013+A1:2015 |
| Kondensatbeständigkeitsklasse | W | EN 14471:2013+A1:2015 |
| Korrosionsbeständigkeitsklasse | 2 | EN 14471:2013+A1:2015 |
| Widerstandsfähigkeit gegen UV (Standortklasse) | Produkt Version 0.0-0.1, 0.5-1.2: LE Produkt Version 0.2-0.4: LI | EN 14471:2013+A1:2015 |
| Temperaturklasse | T80 / T120 | EN 14471:2013+A1:2015 |
| Frost-Tau-Wechselbeständigkeit | JA | EN 14471:2013+A1:2015 |
| Gefährliche Stoffe | Keine Freisetzung gefährlicher Stoffe im geplanten Betrieb | Relevante nationale Richtlinien |

9. Die Leistung des oben genannten Produkts entspricht dem Satz der erklärten Leistungen. Diese Leistungserklärung wird gemäss der Verordnung (EU) Nr. 305/2011 unter alleiniger Verantwortung des oben genannten Herstellers erteilt.

Unterschrieben für und im Namen des Herstellers durch:

Jürg Braun (Geschäftsführer)

CH-9220 Bischofszell, 28. Juni 2017



Unterschrift



THE INTERNATIONAL CERTIFICATION NETWORK

CERTIFICATE

SQS has issued an IQNet recognized certificate that the organization:

Almeva AG
Industriestrasse 6
9220 Bischofszell
Switzerland

has implemented and maintains a

Management System

for the following scope:

Herstellung und Vertrieb von Abgas-Systemen

which fulfills the requirements of the following standard(s):

ISO 9001:2015

Issued on: 2020-04-18

Expires on: 2023-04-17

This attestation is directly linked to the IQNet Partner's original certificate and shall not be used as a stand-alone document

Registration Number: CH-38960



Alex Stoichitoiu
 President of IQNet

Felix Müller
 CEO SQS



IQNet Partners*:

AENOR Spain AFNOR Certification France APCER Portugal CCC Cyprus CISQ Italy
 CQC China CQM China CQS Czech Republic Cro Cert Croatia DQS Holding GmbH Germany EAGLE Certification Group USA
 FCAV Brazil FONDONORMA Venezuela ICONTEC Colombia Inspecta Sertifointi Oy Finland INTECO Costa Rica
 IRAM Argentina JQA Japan KFQ Korea MIRTEC Greece MSZT Hungary Nemko AS Norway NSAI Ireland
 NYCE-SIGE México PCBC Poland Quality Austria Austria RR Russia SII Israel SIQ Slovenia
 SIRIM QAS International Malaysia SQS Switzerland SRAC Romania TEST StPetersburg Russia TSE Turkey YUQS Serbia

* The list of IQNet partners is valid at the time of issue of this certificate. Updated information is available under www.iqnet-certification.com



almeva AG
 Industriestrasse 6
 CH-9220 Bischofszell
 Switzerland
 Tel.: +41 71 644 90 20
 E-mail: info@almeva.ch



almeva SAS
 Parc d'Activité Les Pierailleuses
 F-79360 Granzay-Gript
 France
 Tel.: +33 613 022 075
 E-mail: fr@almeva.eu



almeva East Europe a.s.
 Družstevní 501
 CZ-664 43 Želešice u Brna
 Czech Republic
 Tel.: +420 513 033 101
 E-mail: cz@almeva.eu



almeva Poland Sp. z o.o.
 ul. Cieszyńska 2,
 PL-43-200 Pszczyna
 Poland
 Tel.: +48 32 475 71 04
 E-mail: pl@almeva.eu



almeva Deutschland GmbH
 Gewerbegebiet 7
 D-09306 Königshain-Wiederau
 Germany
 Tel.: +49 37 20 28 59 24 0
 E-mail: verkauf@almeva.com



SEG ALMEVA Ibérica SL
 Parque Empresarial de Utebo
 Avda. Miguel Servet S/M, Nave 14
 E-50180 Utebo – Zaragoza
 Spain
 Tel.: +34 647 911 328
 E-mail: es@almeva.eu



almeva Slovakia s.r.o.
 Bratislavská 119
 SK-911 05 Trenčín
 Slovakia
 Tel.: +421 32 202 8946
 E-mail: sk@almeva.eu



almeva Hungary Kft.
 Gyár utca 2
 H-2040 Budaörs
 Hungary
 Tel.: +36 23 880 835
 E-mail: hu@almeva.eu



almeva Metalltechnik GmbH
 Fürstenwalder Str. 57
 D-15859 Storkow (Mark)
 Germany
 Tel.: +49 33 67 84 33 40
 e-mail: verkauf@almeva.com



almeva Italia s.r.l.
 Viale del lavoro 7
 I-37069 Villafranca di Verona
 Italy
 Tel.: +390 456 391 399
 E-mail: info@almevaitalia.it



almeva in the Baltic countries
 Lithuania
 Latvia
 Estonia
 Tel.: +370 700 660 41
 +371 67 660 689
 E-mail: baltic@almeva.eu



almeva Hellas OE
 Ζακύνθου 12
 GR-14452 Μεταμόρφωση,
 Αθήνα, Ελλάδα
 Τηλ.: +30 210 2322970
 E-mail: info@almeva.gr



**almeva in Romania
 and Moldavia**
 by almeva East Europe s.r.o.
 Romania
 Tel.: +40 31 229 60 88
 E-mail: ro@almeva.eu
 Moldavia
 Tel.: +373 692 355 25
 E-mail: md@almeva.eu

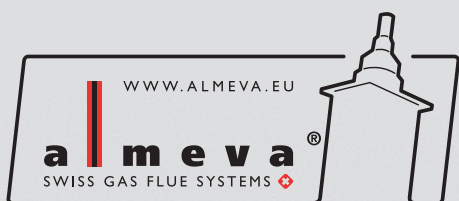
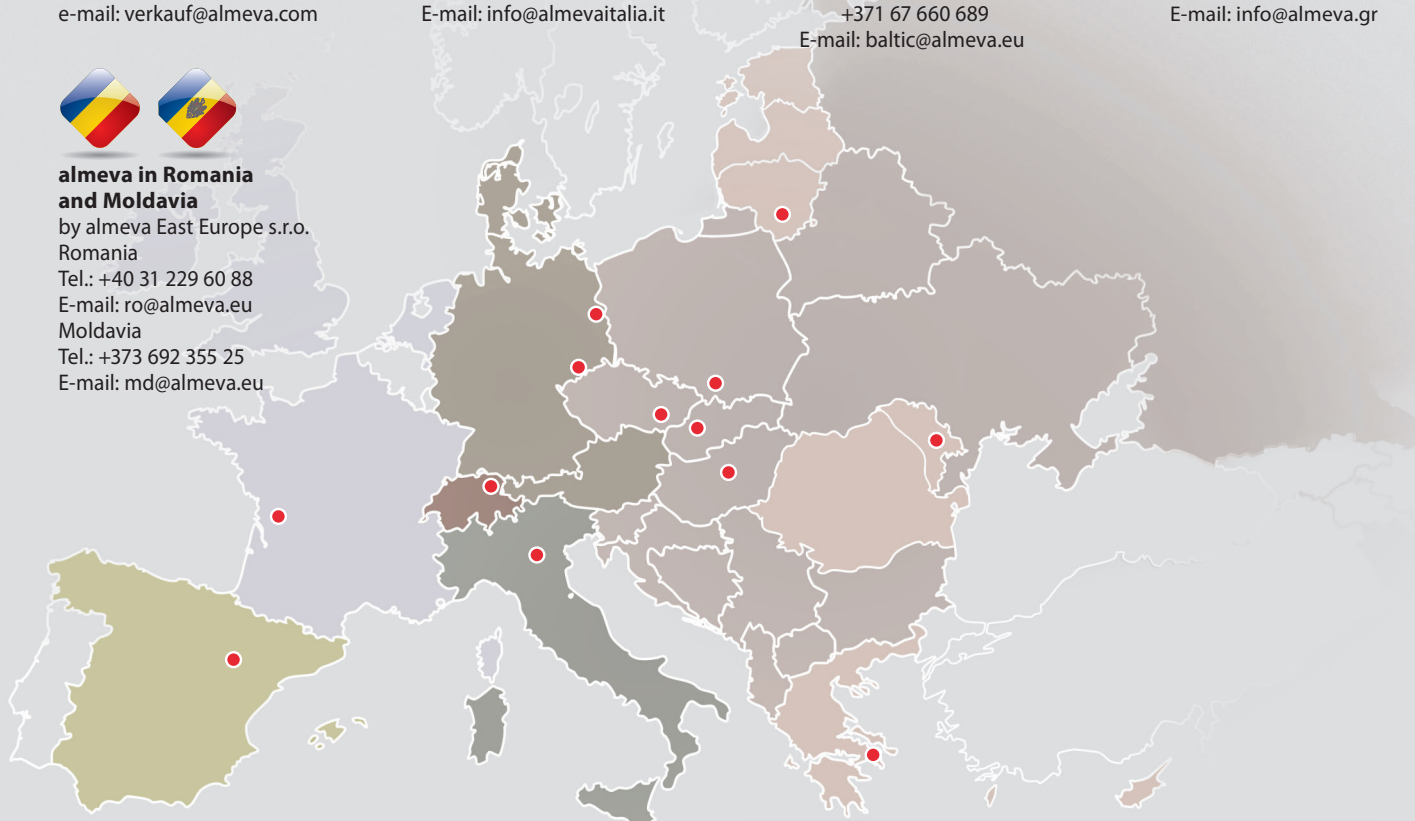

Ο συνεργάτης σας:

© KW9A0E10 DS