

GR

RS

GR Διαβάστε και φυλάξτε τις οδηγίες!



exodraft

<b>1.</b>	<b>GR - Πληροφορίες προϊόντος .....</b>	<b>3</b>
1.1	Κατασκευή και σχεδιασμός .....	3
1.2	Εγκατάσταση .....	4
1.3	Καλωδίωση .....	8
1.4	Καθαρισμός και συντήρηση .....	9
1.5	Τεχνικά χαρακτηριστικά .....	9
1.6	Εγγύηση .....	9
1.7	Τοποθέτηση αποσβεστήρων κραδασμών και πλάκας κάλυψης .....	10
<b>2.</b>	<b>Δήλωση συμμόρφωσης .....</b>	<b>11</b>

## 1. GR - Πληροφορίες προϊόντος

Ο ανεμιστήρας καμινάδας exodraft RSV παρέχεται με βραχίονες στερέωσης, θωρακισμένο καλώδιο, σύρμα ασφαλείας και φλάντζα μόνωσης από ορυκτοβάμβακα, σε ειδική συσκευασία για να διασφαλίζεται ότι ο ανεμιστήρας δεν δονείται κατά την μεταφορά του.



### ΠΡΟΕΙΔΟΠΟΙΗΣΗ!

- Όλες οι εγκαταστάσεις πρέπει να εκτελούνται από αρμόδιο προσωπικό σύμφωνα με τους εθνικούς νόμους και κανονισμούς.
- Αποφύγετε την εγκατάσταση σε καμινάδες με καύση αιθάλης – βεβαιωθείτε ότι η καμινάδα έχει καθαριστεί πριν τοποθετήσετε τον ανεμιστήρα.
- Ο ανεμιστήρας της καμινάδας πρέπει να είναι πάντα ενεργοποιημένος όταν χρησιμοποιείται το τζάκι.
- Διαβάστε πάντα τις οδηγίες εγκατάστασης για τη μονάδα ελέγχου **exodraft**, πριν την εγκατάσταση του ανεμιστήρα καμινάδας.
- Εάν το σύστημα ανεμιστήρα **exodraft** έχει σχεδιαστεί για εγκαταστάσεις στερεών καυσίμων/πολλαπλών καυσίμων, βεβαιωθείτε ότι ο σχεδιασμός πληροί τις απαιτήσεις του EN15287-1. Εάν αυτό δεν μπορεί να επιτευχθεί, τότε πρέπει να εγκατασταθεί ανίχνευση καπνού στον ίδιο χώρο με τη συσκευή.
- Η **exodraft** συνιστά πάντα τη χρήση ανιχνευτή καπνού όταν πρόκειται για συσκευές καύσης στερεών καυσίμων ανοικτού τύπου.
- Για την αποφυγή συσσώρευσης αιθάλης και πίσσας, χρησιμοποιείτε μόνο καλά καρυκευμένο ξύλο (περιεκτικότητα σε υγρασία μέγιστο 20 %).
- Οι εγκατεστημένοι ανεμιστήρες σε λέβητες βιομάζας αναπόφευκτα θα σχηματίσουν εναποθέσεις καυσαερίων. Ειδικά στους λέβητες βιομάζας:  
ΕΙΝΑΙ ΑΠΑΡΑΙΤΗΤΟ ΝΑ ΕΦΑΡΜΟΖΕΤΑΙ ΕΝΑ ΚΑΘΕΣΤΩΣ ΤΑΚΤΙΚΗΣ ΕΠΙΘΕΩΡΗΣΗΣ ΚΑΙ ΚΑΘΑΡΙΣΜΟΥ, ΙΔΙΑΙΤΕΡΑ ΤΙΣ ΠΡΩΙΜΕΣ ΗΜΕΡΕΣ ΧΡΗΣΗΣ.



### 1.1 Κατασκευή και σχεδιασμός

Το σώμα και το περίβλημα είναι κατασκευασμένο από χυτό αλουμίνιο, ο ανεμιστήρας **RS** είναι σχεδιασμένος για οριζόντια απόρριψη.

Διατίθεται σε έξι μεγέθη: τα RS 009, 012, 014, 016, 255 και 285.

Όλοι οι τύποι είναι ανοιγόμενοι για τον καθαρισμό και την συντήρηση.

#### Βάρος:

Τύπος	Βάρος	Τύπος πτερωτής
RS009-4-1 RS012-4-1	9 kg 14 kg	Πτερωτή από ανοξείδωτο χάλυβα
RS014-4-1 RS016-4-1	18 kg 25 kg	Πτερωτή από ανοξείδωτο χάλυβα
RS255-4-1 RS285-4-1	14 kg 20 kg	Πτερωτή από χυτό αλουμίνιο

## Κύρια εξαρτήματα:

a	Επάνω τμήμα	
b	Κάτω τμήμα	
c	Κινητήρας	
d	Ψυκτικές πλάκες	
e	Πτερωτή	
f	Άρθρωση ασφαλείας	
g	Πλέγμα ασφαλείας	
h	Θωρακισμένο καλώδιο σύνδεσης	
i	Μόνωση από ορυκτοβάμβακα	
j	Σύρμα ασφαλείας	
k	Βραχίονες στερέωσης, μπουλόνια και παξιμάδια	

## 1.2 Εγκατάσταση

Ο ανεμιστήρας έχει σχεδιαστεί για να τοποθετείται απευθείας πάνω σε καμινάδες από τούβλα ή μεταλλικές, αρκεί να είναι σταθερές και επίπεδες.

### Πριν την τοποθέτηση σε καμινάδα

ο ανεμιστήρας είναι ο Av ...	τότε ..
ο ανεμιστήρας πρέπει να τοποθετηθεί σε μια <b>καμινάδα από τούβλα</b>	η τοποθέτηση πρέπει να γίνει με βραχίονες στερέωσης - δείτε παρακάτω
ο ανεμιστήρας πρέπει να τοποθετηθεί σε μια <b>μεταλλική καμινάδα</b>	απαιτείται φλάντζα (δεν περιλαμβάνεται) – δείτε παρακάτω
ο ανεμιστήρας είναι ο RS009 :	<p>η πτερωτή είναι ασφαλισμένη με ένα στήριγμα ασφαλείας για τη μεταφορά.</p> <p>αφαιρέστε το στήριγμα ασφαλείας μεταφοράς που βρίσκεται κοντά στην πτερωτή και ελέγξτε την ότι μπορεί να περιστρέφεται ελεύθερα.</p>
ο ανεμιστήρας είναι ο RS014 ή RS016 :	αφαιρέστε τη βίδα ασφαλείας από τους μεντεσέδες πριν την τοποθέτηση.

## Πριν την τοποθέτηση σε καμινάδα από τούβλα

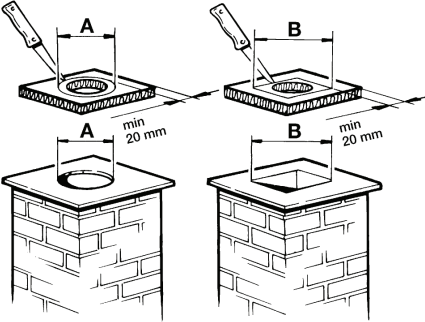
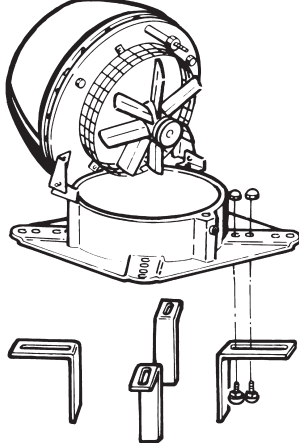
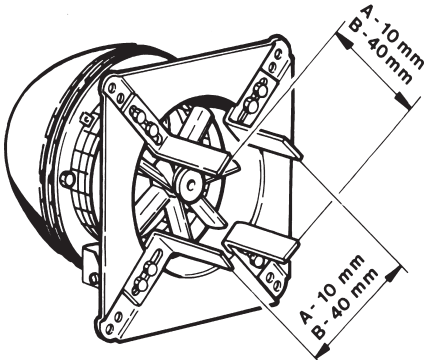
Βήματα	Ενέργεια	Εικόνα
1	Μετρήστε την εσωτερική διάμετρο της καμινάδας και κόψτε ανάλογα το μέγεθος της οπής στη μόνωση ορυκτοβάμβακα. Σημειώστε, ωστόσο, ότι πρέπει να υπάρχει πάντα τουλάχιστον 20 mm ωφέλιμης επιφάνειας σε οποιοδήποτε σημείο γύρω από την περιφέρεια της οπής.	
2	Τοποθετήστε τους βραχίονες στερέωσης στις αυλακώσεις στην κάτω πλευρά του κάτω τμήματος του ανεμιστήρα και στερεώστε τους χρησιμοποιώντας τα παξιμάδια και τα μπουλόνια που θα βρείτε στην συσκευασία. Σημειώστε ότι τα μπουλόνια πρέπει να εισαχθούν από κάτω από τους βραχίονες.	
3	Προσαρμόστε την απόσταση μεταξύ των βραχίωνων στερέωσης ώστε να ταιριάζει στην εσωτερική διάμετρο της καμινάδας και, στη συνέχεια, σφίξτε τα παξιμάδια. Σημειώστε ότι πρέπει να υπάρχει ένα κενό 2-4 mm μεταξύ των στηρίξεων και της καμινάδας, ώστε να αποφευχθεί η μετάδοση κραδασμών από τον ανεμιστήρα στην καμινάδα.  Μετρήσεις A και B: ανατρέξτε στο βήμα 1.	

## Πριν την τοποθέτηση σε μεταλλική καμινάδα

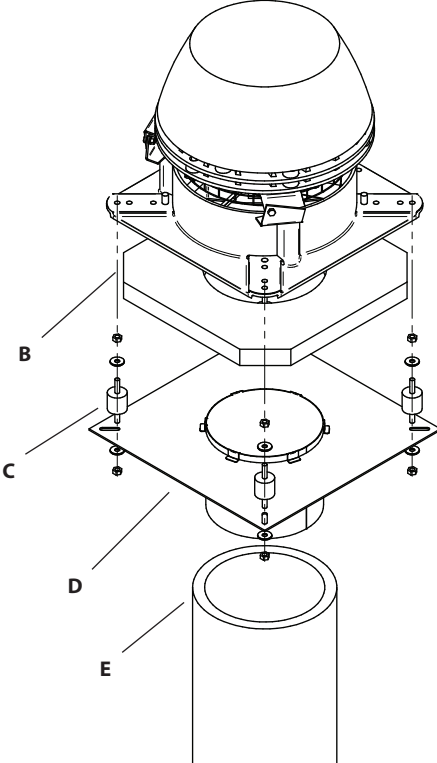
Βήματα	Ενέργεια	Εικόνα
1	Χρησιμοποιείται μια φλάντζα (D) (παρέχεται ως πρόσθετο εξάρτημα), τοποθετημένη έτσι ώστε το μακρύ τμήμα της να μπαίνει μέσα στην καμινάδα (E).	
2	Τοποθετήστε την μόνωση ορυκτοβάμβακα (B) στη φλάντζα (D) και κόψτε μια τρύπα, με την οπή να έχει την ίδια διάμετρο με την οπή της φλάντζας.	
3	Κόψτε τις γωνίες της μόνωσης ορυκτοβάμβακα, ώστε να υπάρχει χώρος για να χωρέσουν οι αποσβεστήρες κραδασμών (C).  Εάν πρόκειται να εγκατασταθεί αισθητήρας θερμοκρασίας με τον ανεμιστήρα της καμινάδας, κόψτε ένα χώρο στη μόνωση ορυκτοβάμβακα για να δημιουργήσετε χώρο για τον αισθητήρα. Αυτό διασφαλίζει επίσης ότι η μόνωση εφαρμόζει σωστά.	
4	Τοποθετήστε τη φλάντζα στον ανεμιστήρα της καμινάδας, χρησιμοποιώντας τους αποσβεστήρες κραδασμών (C).	
5	Ο ανεμιστήρας μπορεί τώρα να τοποθετηθεί στην καμινάδα (E).	

### Τοποθέτηση του ανεμιστήρα της καμινάδας στην καμινάδα

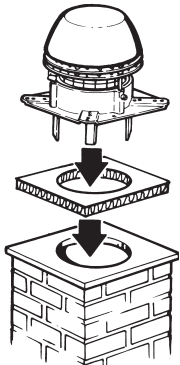
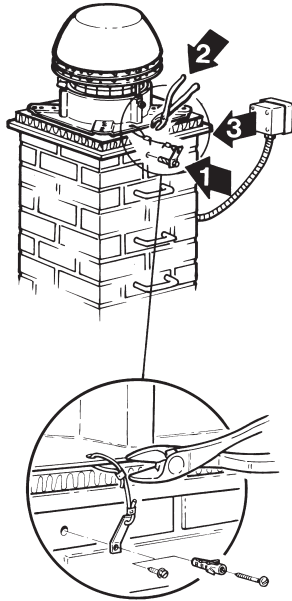
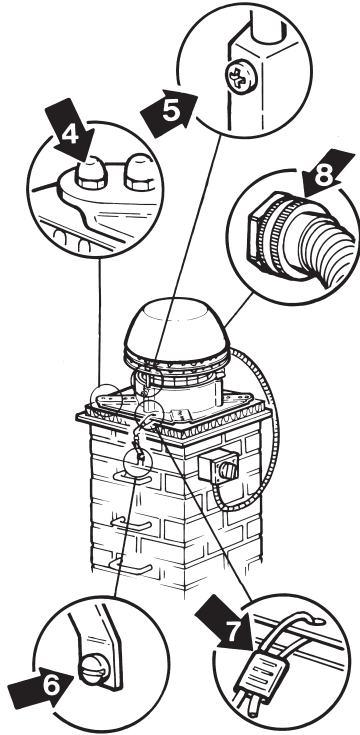
Βήματα	Ενέργεια	Εικόνα
1	<p>Ο ανεμιστήρας της καμινάδας μπορεί τώρα να τοποθετηθεί στη θέση του. Τοποθετήστε την μόνωση από ορυκτοβάμβακα πάνω στην καμινάδα και στην συνέχεια τοποθετήστε τον ανεμιστήρα.</p>	
2	<p>Στερεώστε το σύρμα ασφαλείας στην καμινάδα (1). Χρησιμοποιήστε τη βίδα και το πλαστικό παρέμβυσμα (ούπατ) στην δομή της κτιστής καμινάδας ή τη βίδα αυτοδιάτρησης εάν εργάζεστε σε μεταλλική καμινάδα. Στη συνέχεια, τοποθετήστε το σύρμα μέσα από την οπή στο κάτω τμήμα του ανεμιστήρα και στον σφιγκτήρα του σύρματος.</p> <p>Τεντώστε απαλά το σύρμα ασφαλείας και σφίξτε (2) τον σφιγκτήρα του σύρματος, έτσι ώστε ο ανεμιστήρας να συγκρατείται με ασφάλεια στη θέση του όταν ανοίγει για λόγους συντήρησης ή καθαρισμού.</p> <p>Ο διακόπτης ασφαλείας (παρέχεται επιπλέον) πρέπει να τοποθετηθεί στο πλάι της καμινάδας (3), ώστε να είναι εύκολα προσβάσιμος κατά τη συντήρηση του ανεμιστήρα. Το θωρακισμένο καλώδιο σύνδεσης πρέπει να τοποθετηθεί από την κάτω πλευρά του διακόπτη μέσω της ζεύξης.</p>	
3	<p>Πριν από τη χρήση ελέγξτε ότι:</p> <ul style="list-style-type: none"> <li>• Τα παξιμάδια στα στηρίγματα είναι σφιγμένα (4),</li> <li>• Ο ανεμιστήρας είναι κλειστός και οι βίδες στερέωσης έχουν σφιχτεί (5),</li> <li>• Το σύρμα ασφαλείας είναι στερεωμένο στην καμινάδα (6),</li> <li>• Το σύρμα ασφαλείας είναι τεντωμένο και ο σφιγκτήρας του ασφαλισμένος (7),</li> <li>• Το παξιμάδι ζεύξης στο καλώδιο είναι σφιγμένο (8),</li> <li>• Ότι ο χρήστης γνωρίζει ότι ο ανεμιστήρας πρέπει να είναι πάντα ενεργοποιημένος κάθε φορά που χρησιμοποιείται το τζάκι ή ο λέβητας,</li> </ul>	

### 1.3 Καλωδίωση

Οι προδιαγραφές ανεμιστήρα και κινητήρα παρέχονται στην πινακίδα τύπου του ανεμιστήρα. Όλα τα μονοφασικά μοντέλα είναι ρυθμιζόμενα. Τα καλώδια πρέπει να συνδέονται σύμφωνα με το διάγραμμα καλωδίωσης (δείτε παρακάτω). Για περισσότερες λεπτομέρειες, συμβουλευτείτε τις κατευθυντήριες γραμμές για τις μονάδες ελέγχου **exodraft**. Όλοι οι ανεμιστήρες **exodraft** απαιτούν πρόσθετες διασφαλίσεις σύμφωνα με τους ισχύοντες κανονισμούς ισχύος. Κάθε αλεξικέραυνο που συνδέεται με τον ανεμιστήρα πρέπει να τηρεί την ισχύουσα νομοθεσία.

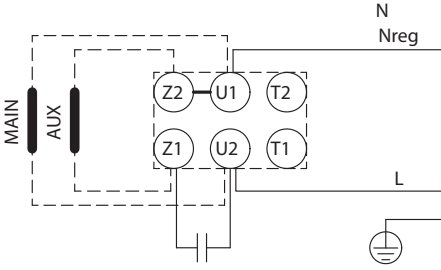
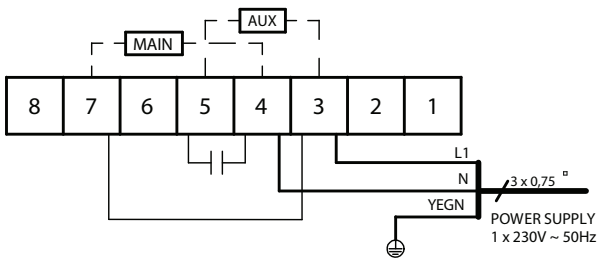
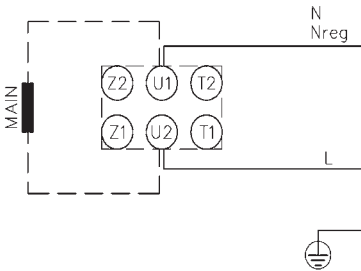
Κινητήρας <b>exodraft</b>	Κινητήρας Grundfos
	
<p>THERMALLY PROTECTED BY IMPEDANCE OF WINDINGS</p> 	

#### Διακόπτης ασφαλείας:

Σύμφωνα με τις διατάξεις της Οδηγίας της ΕΕ για τα Μηχανήματα\* ένας ανεμιστήρας καμινάδας πρέπει να έχει πάντα τοποθετημένο διακόπτη ασφαλείας. Ο διακόπτης ασφαλείας πρέπει να συμμορφώνεται με τα εθνικά πρότυπα καλωδίωσης.

\*Παρακαλούμε ανατρέξτε στην Οδηγία για τις μηχανές (2006/42/ΕΕ/ΕΕC/ΕWG/Ε-CEE) – Παράρτημα 1 σημείο 1.6.3 “Διαχωρισμός των πηγών ενέργειας”.

Ο διακόπτης ασφαλείας πρέπει να παραγγελθεί ξεχωριστά, καθώς δεν αποτελεί μέρος της τυπικής παράδοσης ανεμιστήρα καμινάδας **exodraft**.



Καλώδιο σύνδεσης και καλωδίωση	Μεταβλητά ρυθμιζόμενος ηλεκτρονικός ρυθμιστής	Προστασία
RS009-4-1 RS012-4-1	καφέ = L μπλε = N κίτρινο/πράσινο = γείωση	Ναι
RS014-4-1 RS016-4-1 RS255-4-1 RSV285-4-1	καφέ = L μπλε = N κίτρινο/πράσινο = γείωση	Ναι
		Ο κινητήρας μπορεί να σταματήσει. (προστασία υπέρτασης)
		Ο κινητήρας χρειάζεται προστασία από υπερφόρτωση



## 1.4 Καθαρισμός και συντήρηση

Ο κινητήρας διαθέτει ειδικά ρουλεμάν κλειστού τύπου τα οποία λιπαίνονται και δεν χρειάζονται συντήρηση. Εάν απαιτείται αντικατάσταση των ρουλεμάν, αυτό θα πρέπει να γίνει από ειδικευμένους επαγγελματίες.

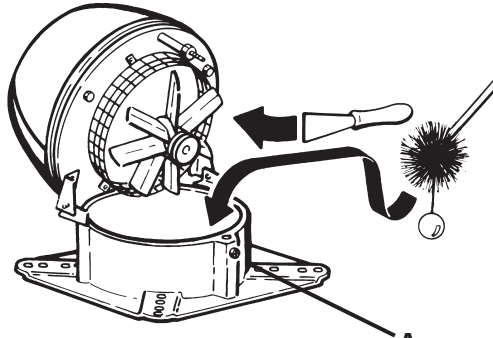
Ο ανεμιστήρας πρέπει να ελέγχεται και να καθαρίζεται όπως απαιτείται (τουλάχιστον μία φορά το χρόνο), ανάλογα με το καύσιμο που χρησιμοποιείται. Τηρήστε την παρακάτω διαδικασία:

Βήματα	Ενέργεια	Εικόνα
1	Κλείστε το διακόπτη ασφαλείας για να απενεργοποιήσετε τον ανεμιστήρα. Περιμένετε μέχρι ο ανεμιστήρας να σταματήσει να περιστρέφεται.	
2	Ξεβιδώστε τη βίδα (A) και ανοίξτε το επάνω τμήμα του ανεμιστήρα έτσι ώστε να ακουμπάει στους μεντεσέδες του και στο σύρμα ασφαλείας.	
3	Χρησιμοποιώντας ξύστρα ή βούρτσα, καθαρίστε προσεκτικά την πτερωτή.	
4	Ελέγξτε τη διαδρομή που ακολουθεί ο καπνός μέσα από τα πάνω και κάτω τμήματα του ανεμιστήρα για εναποθέσεις αιθάλης και καθαρίστε όπου χρειάζεται με ξύστρα ή βούρτσα.	
5	Όταν ο ανεμιστήρας είναι ανοιχτός, μπορείτε επίσης να καθαρίσετε και την καμινάδα.	
6	 Βεβαιωθείτε ότι δεν έχουν αφαιρεθεί τυχόν βάρη από τη φυγοκεντρική πτερωτή.	

## 1.5 Τεχνικά χαρακτηριστικά

Εάν ο ανεμιστήρας έχει εγκατασταθεί σωστά, η ηχητική ένταση είναι το μέγιστο 67 dB (μετρημένη σε απόσταση 1 m από τον ανεμιστήρα RS). Περισσότερες πληροφορίες είναι διαθέσιμες στον κατάλογο.

Η βασική έκδοση του ανεμιστήρα RS έχει σχεδιαστεί για να λειτουργεί με μέγιστη θερμοκρασία καυσαερίων τους 250 °C. Σε υψηλότερες θερμοκρασίες, αν και το πολύ έως 300 °C, η μόνωση ορυκτοβάμβακα θα πρέπει να αντικατασταθεί με βίδες ρύθμισης (τύπου RSD) ή αποσβεστήρες κραδασμών (τύπου SVD.-RS) στη φλάντζα. Δείτε ειδικές οδηγίες για αυτά τα μέρη.

Ο πυκνωτής λειτουργίας θεωρείται μέρος φθοράς και θα πρέπει να αντικατασταθεί ανάλογα με τη χρήση.

## 1.6 Εγγύηση

Η **exodraft** παρέχει διετή εργοστασιακή εγγύηση στους ανεμιστήρες καυσαερίων της τύπου RS, που ισχύει από την ημερομηνία του τιμολογίου αγοράς.

Οι ανεμιστήρες πρέπει να εγκατασταθούν από αρμόδιο προσωπικό και πρέπει να χρησιμοποιείται και να συντηρείται αυστηρά σύμφωνα με τις οδηγίες εγκατάστασης που παρέχονται. Αφού θέσετε σε λειτουργία το σύστημα και δείξετε στον τελικό χρήστη πώς να το χρησιμοποιεί, αφήστε τις οδηγίες εγκατάστασης στον χρήστη. Αλλαγές στις προδιαγραφές ενδέχεται να πραγματοποιηθούν χωρίς προειδοποίηση.

## 1.7 Τοποθέτηση αποσβεστήρων κραδασμών και πλάκας κάλυψης

Η **exodraft** προσφέρει μεταλλικό κάλυμμα για την προστασία της μονωτικής πλάκας από τις καιρικές συνθήκες, καθώς και ελαστικούς αποσβεστήρες κραδασμών για ηχομόνωση.

**Επισκόπηση συναρμολόγησης για μεταλλικές καμινάδες με πλάκα κάλυψης:**

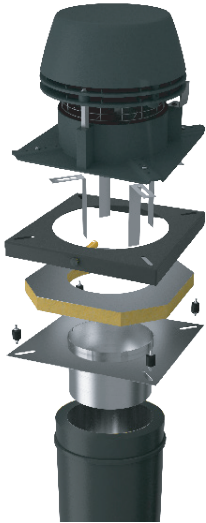

Κατά την εγκατάσταση του ανεμιστήρα καμινάδας σε μια καμινάδα ή στοιχείο σωλήνα από ανοξείδωτο χάλυβα με φλάντζα στήριξης (θα πρέπει να παραγγελθεί χωριστά), χρησιμοποιούνται οι ελαστικοί αποσβεστήρες κραδασμών SVD-RS ή FR4 με σπείρωμα και στις δύο πλευρές (θα πρέπει να παραγγελθούν χωριστά).

Η πλάκα κάλυψης FRXXXAFD6 τοποθετείται όπως φαίνεται στην εικόνα για την προστασία της μονωτικής πλάκας (θα πρέπει να παραγγελθεί χωριστά).

Οι βραχίονες στερέωσης πρέπει να στερεωθούν στον ανεμιστήρα της καμινάδας ως πρόσθετη προστασία για ασφάλεια από πτώση. Λάβετε υπόψη ότι οι βραχίονες δεν ακουμπούν στο εσωτερικό τοίχωμα του σωλήνα για να αποτρέψουν τη μετάδοση του ήχου.

**Επισκόπηση συναρμολόγησης για κτιστές καμινάδες με πλάκα κάλυψης:**



Κατά την εγκατάσταση του ανεμιστήρα καμινάδας σε μια κτιστή καμινάδα με πλάκα κάλυψης FRXXXAFD6-001 για την προστασία της μονωτικής πλάκας, οι αντικραδασμικές βάσεις από καουτσούκ RSD τοποθετούνται ως αποστάτες (θα πρέπει να παραγγελθούν χωριστά).

Οι αντικραδασμικές βάσεις είναι τοποθετημένες έτσι ώστε να προεξέχουν περίπου 3-4 mm κάτω από την άκρη του καλύμματος. Ως αποτέλεσμα, η πλάκα κάλυψης δεν στηρίζεται στην καμινάδα και εμποδίζεται η μετάδοση θορύβων λειτουργίας στην καμινάδα (ηχητική αποσύνδεση).

Οι βραχίονες στήριξης τοποθετούνται στον ανεμιστήρα της καμινάδας πριν τοποθετηθεί ο ανεμιστήρας, οι οποίοι χρησιμεύουν ως προστασία από πτώση για ασφάλεια.

## 2. Δήλωση συμμόρφωσης

### Δήλωση συμμόρφωσης DoP

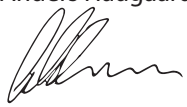
<p>GB: Declaration of Conformity GR: Δήλωση συμμόρφωσης</p>
<p><b>exodraft a/s</b> <b>Industrivej 10</b> <b>DK-5550 Langeskov</b> <b>DANMARK</b></p>
<p>- hereby declares that the following products: - δηλώνει ότι τα ακόλουθα προϊόντα:</p>
<p><b>RS009, RS012, RS014, RS016, RS255, RS285</b></p>
<p>- were manufactured in conformity with the provisions of the following standards: - κατασκευάστηκαν σύμφωνα με τις διατάξεις των παρακάτω προτύπων:</p>
<p><b>EN60335-1, EN60335-2-80, DS/EN ISO 12100: 2011</b></p>
<p>- in accordance with - σύμφωνα με</p>
<p>- the Machinery Directive: - την οδηγία για την κατασκευή Μηχανημάτων:</p>
<p><b>2006/42/EF/-EEC/-EWG/-CEE</b></p>
<p>- the Low Voltage Directive: - την οδηγία για τη Χαμηλή Τάση:</p>
<p><b>2006/95/EC</b></p>
<p>- and the EMC Directive: - και την οδηγία EMC:</p>
<p><b>2004/108/EC</b></p>
<p>Langeskov, 14.01.2022</p> <p>- Managing Director - Διευθύνων Σύμβουλος</p> <p>Anders Haugaard</p> 



**DK: exodraft a/s**

C. F. Tietgens Boulevard 41  
DK-5220 Odense SØ  
Tel: +45 7010 2234  
Fax: +45 7010 2235  
info@exodraft.dk  
www.exodraft.dk

**CZ: almeva East Europe a.s.**

Družstevní 501  
CZ-664 43 Želešice u Brna  
Czech Republic  
Tel.: +420 513 033 101  
E-mail: cz@almeva.eu  
www.almeva.cz

**exodraft**

**GR: almeva Hellas O.E.**

Ζακύνθου 12 & Σύρου  
GR-14452 Μεταμόρφωση  
Αθήνα, Ελλάδα  
Τηλ: +30 210 2322970  
E-mail: info@almeva.gr  
www.almeva.gr